

Ihre
Wünsche
INDIVIDUELL
gefertigt!

BERTSCH HOLZBAU

BLOCKHAUSBAU ■ MODULBAU ■ STÄNDERBAU

Lassen Sie sich inspirieren



IDEEN KATALOG



GARTENHÄUSER



MODULHÄUSER



GARAGEN & CARPORTS



CARA



FREISITZE



PAVILLONS



44 BLOCK-/GARTENHÄUSER

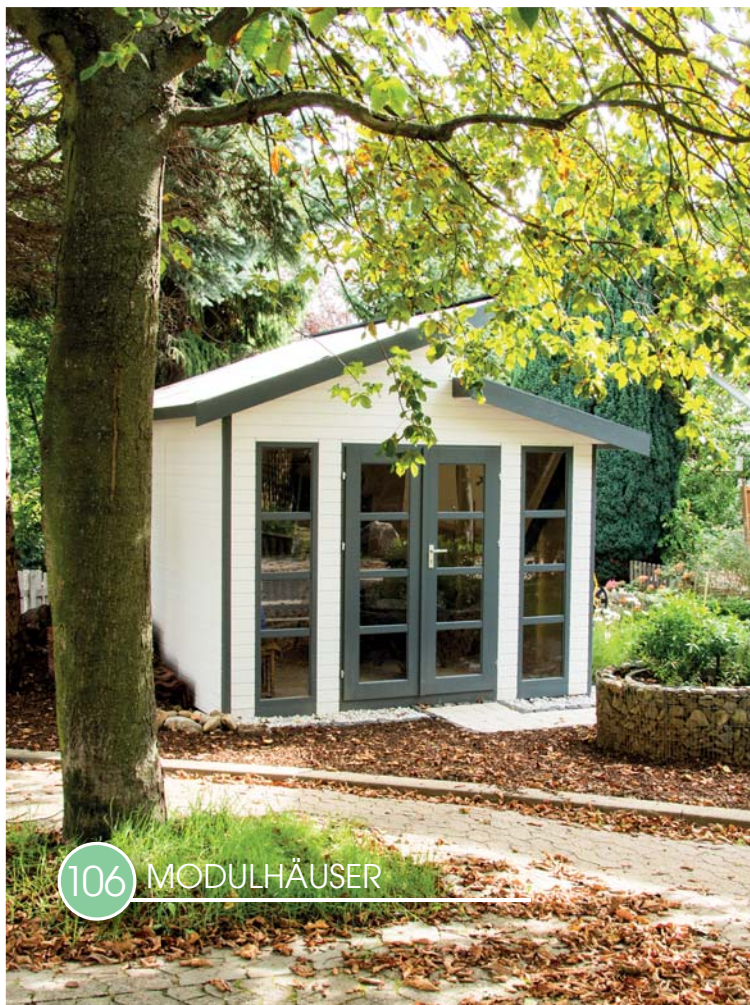

106 MODULHÄUSER

WAS MACHT BERTSCH HOLZBAU AUS?

- Individualität
- Flexibilität
- Vielseitigkeit
- Spitzenqualität
- Kurze Lieferzeiten trotz Maßanfertigung
- Liebe zum Detail



14 CARA / CARA EASY

INSPIRATION GEFÄLLIG?

In diesem Katalog finden Sie einen Auszug aus unserer Produktpalette. Er soll Ihnen als Anregung für Ihre Ideen dienen.

Machen Sie sich die Vielzahl an Möglichkeiten und Kombinationen zunutze und gestalten Sie Ihr eigenes Traum-Projekt, egal, ob für private oder gewerbliche Zwecke. Natürlich können Sie sich auch einfach für eines der abgebildeten Modelle entscheiden.



28 FREISITZ HELENA



34 CARPORTS/GARAGEN



118 PAVILLONS



80 FREIZEITHÄUSER



MERKMALE UNSERER PRODUKTE

Vorab:

Sie erhalten von uns ein Produkt, das mit sehr hoher Präzision maschinell gefertigt wird. Damit Ihr Wunschobjekt auch perfekt aufgebaut werden kann, ist es sehr wichtig, dass das Fundament waagrecht auf einem frostsicheren Fundament erstellt wird. (Informationen zu Fundamentarten finden Sie auf Seite 130).

Bodenaufbau

- Imprägnierter Sockelrahmen ¹ von 40 / 60 mm bei 28 mm Wandstärke und 60 / 80 mm ab 33 mm Wandstärke
- Bei 19 - 33 mm Wandstärke besteht die Fußbodenschalung aus 19 mm + Nut- und Federbrettern inkl. Sockelleisten.
- Ab einer Wandstärke von 45 mm ist die Fußbodenschalung aus 21 mm Hobeldielen inkl. Sockelleisten (optional auch in 28 mm Materialstärke möglich)

Wandaufbau

- Im Blockbohlenbau hohe Stabilität und Winddichtheit durch Chaletfräsung bei allen Eckverbindungen
- Ab einer Wandstärke von 45 mm spezielle Profile mit konischer Doppelnut und Feder für noch höhere Standfestigkeit und leichtere Montage
- Giebel + Seitenblockbohlen an Dachschräge angepasst
- Ständer-/Rahmenkonstruktion mit Eck-Überblattung und Verzapfung
- Verschiedene Wandelemente für die Ausfachung der Skelettkonstruktion, Blockbohlen 28 mm und 45 mm sowie eine Rhombusschalung mit 27 mm Wandstärke. Alle Bauteile sind auf passende Länge geschnitten und vorgebohrt.
- Bei Modulhäusern, Pavillons und Cara easy Bauweise sind die Wände auf einer Rahmenkonstruktion vorgefertigt. D. h. Sie bauen die Elemente einfach zusammen und erzielen dadurch einen schnellen Aufbau.
- So weit technisch möglich, sind alle Bauteile auf passende Länge und Höhe geschnitten und vorgebohrt.



28/45 mm Blockbohle



Rhombusschalung

Liebe Holzhausfreunde,

seit vielen Jahren produzieren wir Holzprodukte in fast allen Variationen aus Überzeugung und Leidenschaft mit dem Anspruch auf ständige Weiterentwicklung. Frei nach dem Motto:
„Wer aufhört besser werden zu wollen, hat aufgehört gut zu sein.“

Wir verwenden ausschließlich erstklassige Materialien aus nordeuropäischen Wäldern. Die komplette Fertigung, angefangen bei der HolzAuswahl über das Profilieren und Fräsen der Bohlen, bis hin zur Fertigung der Fenster und Türen wie auch aller Holz-Zubehörteile, liegt allein in unserer Hand. Nur so ist es uns möglich, Ihren individuellen Wünschen zu entsprechen. Unsere langjährige Erfahrung, modernste Produktionsanlagen, aber auch die ständige Weiterentwicklung unserer Produktionsmethoden, garantieren Ihnen die qualitativ hochwertige Ausführung der gesamten Holzkonstruktion und so dauerhafte Freude an unseren Modellen. Professionalität und Liebe zum Detail machen uns zu Ihrem Partner in Sachen Holzhaus und vieles mehr.

Je nach Bedarf fertigen wir unsere Blockhäuser in Wandstärken von 28, 33, 45, 58, 70, 94 und 112 mm und das Cara Programm mit 27 mm Rhombus, sowie 28 und 45 mm Blockbohlen. Mit komplett vorproduzierten Boden- und Wandelementen liefern wir unsere Modulhäuser mit 19 mm Wandstärke, das Pavillon-Programm mit 28 und 45 mm WS und das Cara easy-Programm mit 28 mm Blockbohle und mit 27 mm Rhombus. Alle unsere Häuser bieten neben ihrem harmonischen Erscheinungsbild auch viele weitere durchdachte Detaillösungen.

Sie haben die Möglichkeit, unsere Modulhäuser, Pavillons und Cara easy Modelle fertig farbdeckend behandelt und/oder lasiert in Ihrer Wunschfarbe zu erhalten. Darüber hinaus können sie alle Pavillonmodelle komplett mit beschindelter Dachfläche bestellen. Alle Blockbohlen- und Ständerkonstruktions-Modelle können Sie fertig vorgeölt mit unserem BHB HolzÖL-Natur erhalten.

Eine ausführliche Beratung über Ihr individuelles Wunschobjekt erhalten Sie von Ihrem kompetenten Fachberater!

Bei der Umsetzung Ihrer Ideen wünschen wir Ihnen viel Spaß.

*Mit besten Grüßen
Joachim Bertsch*

Dachaufbau

- Dachschalung aus 19 mm Nut- und Federbrettern
- Dachsparren bei 28 mm Wandstärke 60/140 mm, bei 33 mm WS 80/160 mm
- Dachsparren ab 45 mm Wandstärke 80/160 mm und stärker, je nach Größe des Hauses (Häuser ab 45 mm WS sind für Ziegeleindeckung geeignet. Bitte bei Bestellung angeben!)
- Wahlweise gerade ① oder geschweifte ② Blende am Giebel
- Dreikantleiste am Giebel für korrekten Wasserablauf ③
- Wir bauen Ihr Wunschdach. Verschiedenste Dachformen lassen sich mit unseren Modellen realisieren.
- Unsere Standarddachformen sind je nach Modellreihe:
Satteldach, Walmdach, Flachdach, Pult- und Doppelpultdach sowie Spitz-/Zeltdach
- Bei den Pavillonmodellen (max. Durchmesser 4,0 m) sind die Dachflächenelemente ebenfalls fertig vormontiert und können auf Wunsch beschindelt geliefert werden.
- Bei all unseren Modellen können optional statt Längspfetten (von Giebel zu Giebel laufend) auch Sparrendächer (von First zur Traufe laufend) gefertigt werden. Bitte bei Ihrer Bestellung angeben.



TÜREN

- Türen mit Gummidichtung und Echtglas (Scheibe einsilikonisiert)
- Türschwellenabdeckung ab 28 mm Wandstärke in Edelstahl oder Aluminium **1**
- Türrahmen 42 mm beidseitig beschlagen **2**
- Marken-Türbeschläge nach DIN, mit Zylinderschloss **3**
- Türbänder verstellbar, ab 45mm WS komfortabel mit Imbusschlüssel. **4**
- Ab 28 mm Wandstärke Türschloss-Seite aus Leimholz
- Tür bei 28 mm WS Verglasung in Segmentblendenoptik
- Ab 45 mm Wandstärke Türen aus 42 mm Leimholz und Scheiben als ISO-Verglasung
- Umfangreiches Türprogramm für unsere Modellreihen
- Wir fertigen Ihre Wunschtür auch nach Maß und Ihren Vorstellungen (sofern es technisch möglich ist).
- Mehrfachverriegelung möglich (ab 200 cm Türhöhe)
- Auch Fenster in den Türflügeln mit Dreh-/Kippbeschlag möglich **5**
- Gleichschließende Zylinder (optional bestellbar)

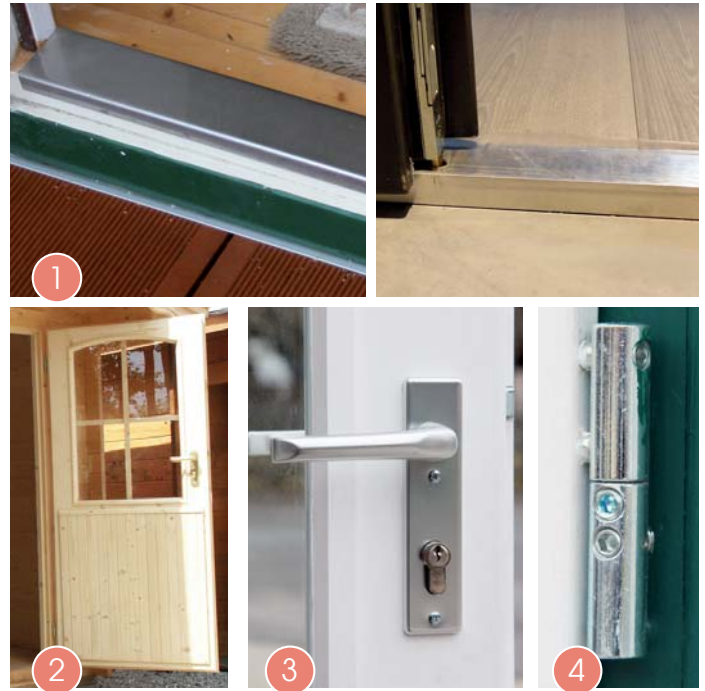

- Doppeltür mit Segmentbogen, massiven Sprossen und jeweils 8 kleinen, beidseitig einsilikonisierten Scheiben. **A**
- Doppeltür in moderner, geradliniger Optik, mit werkseitig, deckender Farbbehandlung (außen u. innen), beidseitig aufgeklebten Sprossen, großflächiger ISO-Verglasung, per Imbusschlüssel verstellbaren Türbändern und Mehrfachverriegelung. **B**
- Einzeltür Maßanfertigung mit Bullauge und Mehrfachverriegelung nach Kundenwunsch **C**
- Mehrfachverriegelung ab 200 cm Türhöhe (Bsp. Modulhaustür) **D**
- Haustüren in verschiedenen Ausführungen **E**

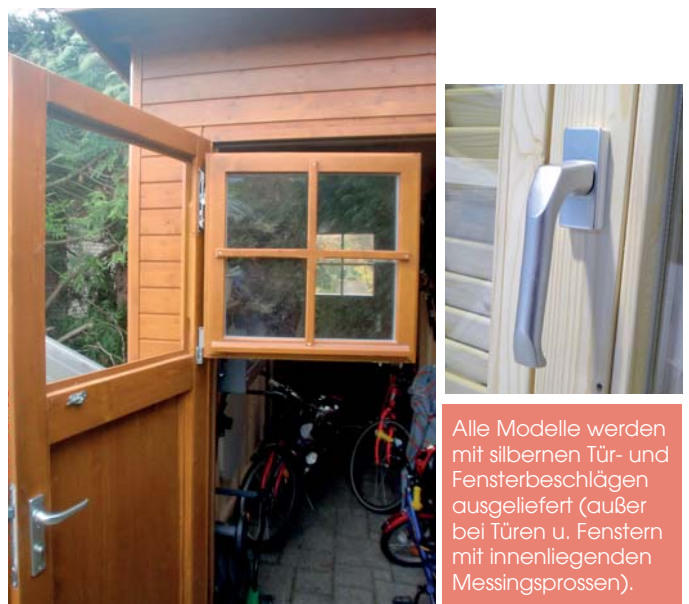

Alle Modelle werden mit silbernen Tür- und Fensterbeschlägen ausgeliefert (außer bei Türen u. Fenstern mit innenliegenden Messingsprossen).





FENSTER

- Fenster mit Gummidichtung und Echtglas (Scheibe/n beidseitig einsilikonisiert)
- Dreh-Kippbeschlage; bei unseren Fenstern in 19,28 u. 33mm WS, ab 45mm WS mit Einhand-Dreh-/Kippbeschlagen(GU), Scheiben aus ISO-Verglasung sowie mit einem eloxierten Alu-Wasserschenkel. Bei einer WS von 28 mm Fenster in Segmentbogenoptik
- Gegen Aufpreis innenliegende Fenstersprossen (z.B. in Messingfarbe)
- Umfangreiches Fensterprogramm fur unsere Modellreihen
- Wir fertigen Ihre Wunschfenster auch auf Ma und nach Ihren Vorstellungen (sofern es technisch moglich ist).



- Doppeldreh-/Kippfenster mit Lamellenklappläden, werkseitig jeweils innen u. außen farbdeckend behandelt, mit Sprossen und jeweils 4 einzelnen ISOglasscheiben, einsilikonisiert (innen u. außen), Wasserschenkel aus Alu eloxiert **1**
- Doppeldreh-/Kippfenster (mit GU-Beschlag) in moderner, gradliniger Optik, mit doppelgefalteten Lamellenklappläden, jeweils werkseitig mit deckender Farbbehandlung (außen u. innen), beidseitig aufgeklebten Sprossen auf den ISOglasscheiben, einsilikonisiert (innen u. außen), Wasserschenkel aus Alu eloxiert. **2**
- Erkerfenster, bestehend aus einem Einzeldreh-/kippfenster mit GU-Beschlag und eloxiertem Alu-Wasserschenkel sowie 2 feststehenden Fenstern. Alle Fenster werkseitig innen und außen weißdeckend farbig behandelt, mit ISO-Glasscheiben und aufgesetzten Holzsprossen. **3**
- Doppeldreh-/kippfenster mit Segmentbogen, werkseitig Fensterflügel mit deckend weißer Farbbehandlung und Rahmen in deckend grün (jeweils außen u. innen), mit innenliegenden, messingfarbenen Sprossen in den ISOglasscheiben, einsilikonisiert (innen u. außen), Wasserschenkel aus Alu eloxiert. **4**



- Einzelschiebefenster mit Einhandschiebe-/kippbeschlag (GU) plus feststehendem Element, werkseitig mit deckend umbragrauer Farbbehandlung, (außen u. innen), ISO-Glasscheiben, einsilikonisiert (innen u. außen), Wasserschenkel aus Alu eloxiert. **5**
(Abgebildetes Fenster in einer Zwischenwand montiert)



BHB HolzÖl-Natur basiert auf natürlichen Ölen und Wachsen – das Produkt wurde erfolgreich geprüft nach DIN EN 71-3 „Sicherheit von Spielzeug“ und erfüllt die Grenzwerte der VOC-Richtlinie 2010.



DURCH UND DURCH EIN NATURPRODUKT

LANGLEBIGER HOLZSCHUTZ

Der gesunde Baum hat eigene, wirkungsvolle Mechanismen, um sein Holz zu schützen. Bauholz ist auf unseren Schutz angewiesen. Man unterscheidet zwischen dem chemischen und dem konstruktiven Holzschutz. Konstruktiver Holzschutz und chemischer Holzschutz schließen sich nicht gegenseitig aus, sondern können sich sinnvoll ergänzen.

Eine ausgereifte Holzkonstruktion ist der beste Schutz vor dem Feind Nr. 1 Wasser. Nässe ist die Hauptursache für zahlreiche Holzschäden. Das sachgerechte Verbauen von Holz nach dem aktuellen Stand der Technik, bezeichnet man als konstruktiven Holzschutz. So erreichen Sie bereits durch einen ausreichenden Dachüberstand, die Montage einer Regenrinne sowie einen Kiesstreifen um das Haus einen effektiven Schutz vor Feuchtigkeit. Stehendes Wasser auf Holz oder dauerhaften Feuchteinbruch gilt es zu vermeiden.

Alle Hölzer, die nicht ausreichend konstruktiv vor Feuchtigkeit und Witterungseinflüssen geschützt werden können, benötigen einen weiteren Schutz. Dabei gilt das Ölen von Holz als eine der ältesten Holzbehandlungsmethoden überhaupt und ermöglicht den Schutz des Holzes auf natürliche Weise. Das gute Eindringen in die Holzzellen, der Vergrauungsschutz und die lebendige Anfeuerung des Holzes werden sehr geschätzt. Durch eine Pigmentierung des Ölanstriches kann der UV-Schutz des Holzes weiter erhöht werden und ermöglicht gleichzeitig eine dekorative Gestaltung.

Ultraviolette Strahlen des Sonnenlichts (UV-Strahlung) schädigen auch das ungeschützte Holz, der Zellverbundstoff Lignin wird abgebaut. Das Holz wird zuerst braun und im Laufe der Bewitterung grau. Die Holzfasern lösen sich aus ihrem Verbund, die verwitterten Holzoberflächen werden anfällig für die weiteren Feinde des Holzes. Verwittertes Holz kann daher nicht einfach überstrichen werden. Das graue, verwitterte Holz muss vor einem Anstrich bis auf den rohen, hellen, gesunden und tragfähigen Untergrund geschliffen werden.

Besser ist eine Vorimprägnierung mit pigmentiertem BHB HolzÖl-Natur bereits ab Werk.

BHB HOLZÖL-NATUR

Bereits ab Werk können Sie Ihr Gartenhaus (Blockbohlenhaus und Ständerbauweise) mit BHB HolzÖl-Natur vorimprägniert bestellen. Die angenehme Farbgebung und der natürliche, temporäre Wetterschutz überzeugen. Ein großes Plus, Sie gewinnen Zeit bis der endgültige Oberflächenanstrich aufgebracht werden muss. Unser BHB HolzÖl-Natur enthält feinste Wachse, diese durchdringen die Holzfasern und Holzzellen und erzielen somit eine wasserabweisende Eigenschaft der Holzoberfläche.

Die Vorimprägnierung wird allseitig aufgebracht, also auch an den Stellen, die bei einem Anstrich nach der Montage nicht mehr zu erreichen sind. Somit erhalten alle Holzflächen Ihres Hauses bereits den ersten Feuchteschutz. Besonders wichtig ist dieser Schutz im Bereich der Eckverbindungen Ihres Hauses, im Nut- und Federbereich, im Stirnbereich der Blockbohlen und im Bereich fest verwachsener Astlöcher. Fertige Bauteile Ihres Hauses, wie etwa Türen und Fenster, sind bereits allseitig mit BHB HolzÖl-Natur geschützt. Im Innenbereich Ihres Holzhauses erhalten Sie durch die Imprägnierung mit BHB HolzÖl-Natur eine samtig weiche Oberfläche, die nicht weiter behandelt werden muss. Unser Öl macht die Oberfläche unempfindlicher gegen Verunreinigungen und Schmutz lässt sich einfacher abwischen.

Der Außenbereich Ihres Holzhauses ist nach dem Aufbau mit einem weiteren Anstrich Bertsch BHB HolzÖl-Natur zu pflegen. Durch die Vorimprägnierung der Firma Bertsch Holzbau wurde die unterschiedliche Saugfähigkeit des Holzes bereits ausgeglichen und ein gewisser Grundschutz hergestellt. Bertsch BHB HolzÖl-Natur verbessert mit jedem weiteren Anstrich den gewünschten Schutz Ihres Hauses.

Die Vorteile von BHB HolzÖl-Natur:

- Durch die hervorragende Penetrationseigenschaft entsteht keine Schicht auf der Holzoberfläche.
- Bertsch Natur-Öl kann nicht abplatzen.
- Behandelte Flächen können grundsätzlich ohne großen Aufwand nachgepflegt werden.
- Es werden besonders UV-stabile, transparente Eisenoxidpigmente und Titandioxyde verarbeitet.
- Die Struktur des Holzes bleibt erhalten und die Schönheit kommt voll zur Geltung.

Schützen und veredeln Sie Ihr Holzhaus mit dem hochtransparenten, offenporigen BHB HolzÖl-Natur! Ihr Haus wird es Ihnen lange danken!



BHB HOLZÖL-NATUR FARBAUSWAHL FÜR IHR GERÄTE-, FREIZEIT- ODER WOHNHAUS IN BLOCKBAUWEISE

VORIMPRÄGNIERUNG AB WERK MÖGLICH (Haus, Fenster, Türen)



BESTELLEN SIE IHR MODULHAUS, IHREN PAVILLON ODER IHR CARA EASY IN FARBE!

LASUREN



DECKENDE FARBTÖNE (NACH RAL)

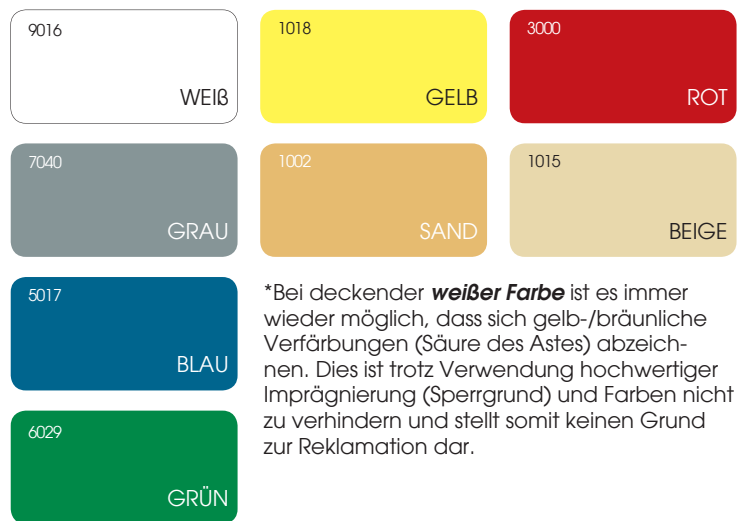

WAS WIRD ALLES FARBIG BEHANDELT?

SIE KÖNNEN MODULHÄUSER UND PAVILLONS EIN- ODER ZWEIFARBIG BESTELLEN. **JETZT NEU!** AUCH UNSERE CARA EASY MODELLE.

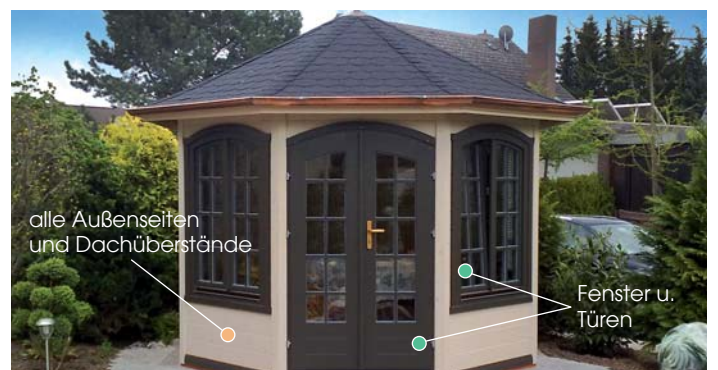
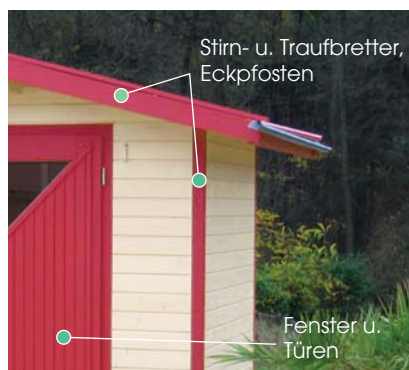
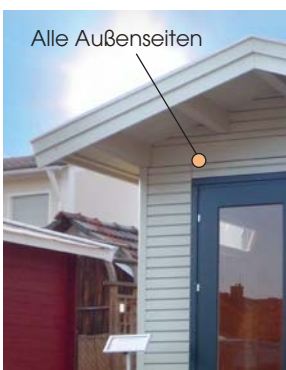

BEI ZWEIFARBIGEN HÄUSERN GILT

- Farbe 1 | Alle Außenseiten und Dachüberstände
- Farbe 2 | Fenster u. Türen, Stirn- u. Traufbretter sowie Eckpfosten (bei Cara easy werden die Pfosten u. der obere Balkenkranz komplett farbig behandelt, somit ist die Farbe auch von innen zu sehen)

BEI ZWEIFARBIGEN PAVILLONS GILT

- Farbe 1 | Alle Außenseiten, Dachblenden und -überstände
- Farbe 2 | Fenster u. Türen

BITUMENDACHSCHINDELN

Lassen Sie Ihr Gartenhaus nicht im Regen stehen!
Bestellen Sie Ihr Schindelpaket gleich mit dazu und schützen Sie so Ihr Dach und Objekt vor Witterungseinflüssen von oben.
Wählen Sie aus Rechteckschindeln in den Farben Rot, Grün, Schwarz, Blau und Braun oder Biberschwanzschindeln in Rot oder Schwarz.



RECHTECKSCHINDEL

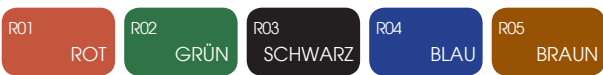

BIBERSCHWANZSCHINDEL



ARMOURGLASS

Entdecken Sie jetzt die Qualitäten unserer Armourglass-Schindeln. Mit ihrem hohen Bitumengehalt und den dickeren Glasvlieseinlagen erfüllen die Schindeln weltweite Standards und sind perfekt, um Ihr BHB Haus zu schützen. Wählen Sie bei den rechteckigen Armourglass Schindeln zwischen den Farben Rot und Schwarz.



SCHINDELN IN HOLZOPTIK **NEU**

Dicke zweilagige, großformatige Schindeln mit einem attraktiven Aussehen und der optischen Struktur einer Holzschindel. Diese Schindeln bieten eine hohe Windlastfestigkeit und sind in mehreren Naturtönen und Farben erhältlich.



GENERELLE VERLEGETIPPS

1. Wir empfehlen, die Schindeln nur bei einer Dachneigung zwischen 15 und 85 Grad zu legen.
2. Bevor Sie die Packung öffnen, biegen Sie diese, um die einzelnen Schindeln voneinander zu lösen.
3. Wir empfehlen, unter die Schindeln Dachpappe zu legen (nicht im Lieferumfang enthalten).



Verlegeanleitung auf unserer Seite

BHB EPDM-SETS

Sie erhalten als optionales Zubehör zu allen unseren Flachdach-Modellen passende EPDM-Sets. Das EPDM-Set beinhaltet die fertig konfektionierte Folie, den dazugehörigen, benötigten Kleber (vollflächig) und den Auslaufstutzen. Zusätzlich zu der Folie benötigen Sie noch das Entwässerungsset F1 (bis 200 cm Wandhöhe) oder F1 plus (über 200 cm Wandhöhe). Jedes unserer Entwässerungssets enthält alle benötigten Befestigungsmaterialien.



Blechabdeckungsvarianten EPDM Folie
(Farbe grau oder braun, siehe Abbildung)



Auslaufstutzen

BHB RINNEN-SETS

Sie erhalten als optionales Zubehör zu allen unseren Modellen - auch individuell geplant - die passenden Rinnensets. Wählen Sie zwischen einer Zinkblech- oder Kunststoffrinne! Zusätzlich bieten Ihnen unsere Kunststoffrinnen die Wahl zwischen drei untersch. Farbttönen.



Kastenrinne RG 70



Halbrundrinne RG 100



Halbrundrinne RG 80

KUNSTSTOFF RINNENSET GRÖSSEN UND TYPEN

- Kastenrinne RG 70 Typ A und B (derzeit nur braun)
- Halbrundrinne RG 80 Typ A und B (braun, weiß, anthrazit)
- Halbrundrinne RG 100 Typ A und B (braun, weiß, anthrazit)

Alle Sets beinhalten: Rinne, Befestigungsmaterial sowie Fallrohr für das jeweilige bestellte Modell.

Set Typ A ist mit Rinneneisen und somit für Dächer ohne Traufbrett. Set Typ B ist mit PVC Halter und somit für Dächer mit Traufbrett.

Das Kunststoff-Rinnenset ist für folgende Dachformen erhältlich: Satteldach, Walmdach, Pultdach und Zeltdach (Pavillon)



Zinkblechrinne RG 100

Metalldachrinne RG 100

Alle Sets beinhalten:

Rinne, Befestigungsmaterial sowie Fallrohr für das jeweilige bestellte Modell.

Das Zinkblech-Rinnenset ist für folgende Dachformen erhältlich: Satteldach, Walmdach und Pultdach.

Die Dachrinne ist aus mehreren Schichten aufgebaut. In der Mitte befindet sich feuerverzinkter Stahl, der von einer schützenden Zinkschicht, einer Lage Primer und einer widerstandsfähigen, schmutzabweisenden Topcoat Oberflächenbeschichtung geschützt wird.

Die Dachrinne hat ein einzigartiges Klick-System, dass eine Montage ohne Verlöten oder Verkleben und ohne Spezialwerkzeug ermöglicht.

Der Hersteller garantiert eine Lebensdauer von 20 Jahren.



DIE CARA-MODELLREIHE

EIN WAHRES CHAMÄLEON!

Mit unserem Modell Cara präsentieren wir eine andere Art, ihr Wunschobjekt zu bauen. Durch die zimmermannsmäßig abgebundene Ständerkonstruktion erzielen wir eine einzigartige Stabilität. Die Ausfachung der Wände erfolgt wahlweise aus unterschiedlichen Wandelementen und Stärken (Blockbohle 28/45 mm und Rhombusschalung 27 mm), welche auch miteinander kombiniert werden können. So gestalten Sie Ihr Modell modern oder klassisch!



Durch die Pfostenkonstruktion erhalten Sie eine klare Gliederung zwischen waagerechten und senkrechten Bauteilen. Unsere Dachformen (**Sattel-, Pult-, Flach- und Walmdach**) bieten Ihnen die Möglichkeit, Ihr Haus in Ihrer Umgebung bestens zu integrieren. Das Fenster-/Türprogramm sowie Zubehör runden die Individualität ab. Sie entscheiden über den Verwendungszweck und wir planen gemeinsam mit Ihnen Ihr Traumobjekt.

- Ständerkonstruktion mit **28 mm WS**: 10 x 10 cm, **45 mm WS**: 12 x 12 cm (Pfosten H x B) mit Verzapfung
- Rahmenkonstruktion mit **28 mm WS**: 6 x 10 cm, **45 mm WS**: 8 x 12 cm (H x B) mit Eck-Überblattung
- Fußbodendielen mit Sockelleisten und Unterkonstruktionshölzern
- Wandaußenschalung in verschiedenen Ausführungen
- Dachform: Sattel-, Pult-, Flach- und Walmdach
- Dachkonstruktion für Ziegeleindeckung geeignet
- Wände können bauseits gedämmt werden
- Umfangreiches Zubehörprogramm (Fenster, Türen, Anbauten, ...)
- Optional mit BHB HolzÖl-Natur vorgeölt

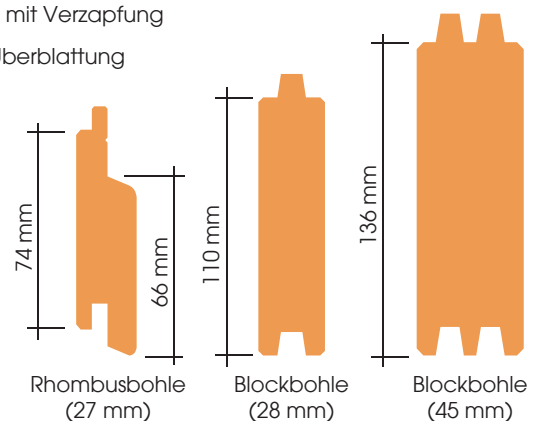

Alle Ständerkonstruktionen sind präzise vorgefertigt, werden mit einer entsprechenden Schalung versehen und verfügen über eine aussagekräftige Werkszeichnung. Es sind somit alle erdenklichen Größen und Formen (nur was statisch möglich ist) realisierbar.

DER UNTERSCHIED ZWISCHEN CARA UND CARA EASY

Das Cara easy ermöglicht gegenüber dem normalen Cara Modell einen schnelleren Aufbau. Es gibt derzeit 2 Wandverkleidungen, 28 mm Blockbohle und 27 mm Rhombus, zur Auswahl. Den schnellen Aufbau ermöglichen die vorgefertigten Wandelemente.

DER AUFBAU - SYSTEM CARA BEISPIEL FLACHDACHAUSFÜHRUNG



Skelettkonstruktion



Anbringen der Rhombusschalung



Dach- und Wandschalung



Fertiges Modell

- Im ersten Schritt wird die Pfosten-Konstruktion auf das waagerechte, frostsichere Bodenfundament aufgestellt. Alle Verbindungen sind bereits vorhanden und müssen nur zusammengesteckt werden. (Prüfen Sie in regelmäßigen Abständen den lot- und waagerechten Zusammenbau)
- Nach dem Aufstellen der Ständerkonstruktion werden die Dach- und Wandschalungen montiert. Alle Blockbohlen, die für den Wandbereich benötigt werden, sind werkseitig bereits vorgebohrt und können mit dem mitgelieferten Montagematerial befestigt werden (Rhombus-Fassadenprofile werden genagelt oder geschraubt). Im Anschluss werden die Bodendielen verlegt.

- Im nächsten Schritt werden die Fenster und Türen montiert sowie die Dachblenden angebracht. Die optional erhältliche Dacheindeckung (Schindeln, Flachdachfolie oder ab 45 mm WS auch bauseits Ziegel) wird anschließend auf die Dachschalung montiert.
- Um Ihr Wunschobjekt vor Witterungseinflüssen zu schützen, muss es mit Farbe behandelt werden. Wir bieten Ihnen die Möglichkeit, Ihr Modell auch farblich vorgeölt zu bestellen. So haben Sie den Vorteil, dass Sie das Haus nicht unmittelbar danach farblich behandeln müssen.

DER AUFBAU - SYSTEM CARA EASY BEISPIEL SATTELDACHAUSFÜHRUNG



Aufbau der Skelettstruktur



Einsetzen der fertig montierten Wand- und Giebelelemente



Erstellung der Dachschalung



Fertiges Modell

- Der vorgefertigte Boden wird auf dem waagerechten, frostsicheren Fundament/Boden ausgelegt und verschraubt. (Prüfen Sie in regelmäßigen Abständen den lot- und waagerechten Zusammenbau)
- Anschließend werden gemäß vorliegendem Produktionsplan die vormontierten Wandelemente befestigt. In den Wandelementen sind die Fenster bereits integriert, sofern sie nicht als Türelement mit eingebaut werden.

- Anschließend noch die Dachschalung verlegen und mit einer entsprechenden Dachhaut schützen und fertig ist der Aufbau.

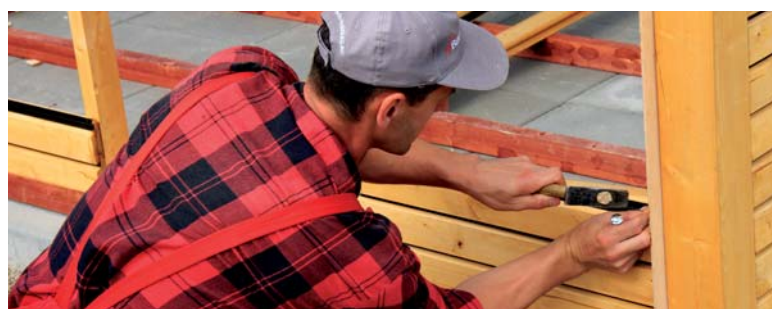

Cara

easy

Es gibt derzeit 2 Wandverkleidungen, 28 mm Blockbohle und 27 mm Rhombus, zur Auswahl. Den schnellen Aufbau ermöglichen die vorgefertigten Wandelemente.



27

CARA EASY 250 X 250 SD

- Wandstärke: 27 mm (Rhombusschalung)
- Wandaußenmaß: 250 x 250 cm (B/T)
- Seitenwandhöhe: 234 cm, Firsthöhe: 272 cm
- Dachüberstand: V= 70 cm, H/L = 25 cm, R = 130 cm
- Dachfläche: 15 m², DN: 18 Grad
- Doppeltür: 160 x 197 cm vollverglast
- Fenster: 90 x 40 cm Kipp
- Schleppdach: 130 cm
- Wandfläche: 26 m²
- Umbauter Raum: 21,5 m³
- Pfostenanker optional

Optionales Zubehör:
BHB Rinnenset
Sie benötigen 6 Schindelpakete

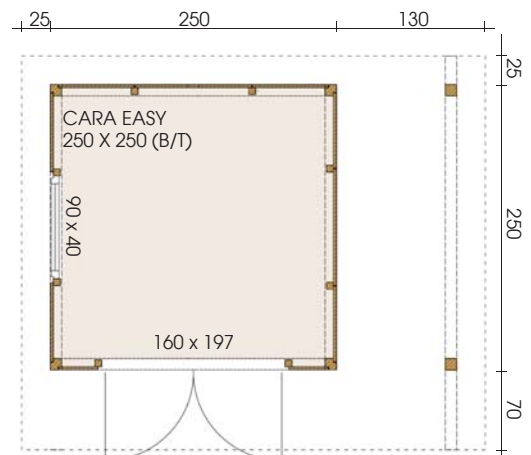

Wir fertigen individuell und preiswert nach Ihren Wünschen!



CARA EASY 320 X 480

- Wandstärke: 27 mm (Rhombusschalung)
- Außenmaß: 320x480 cm (B/T)
- Dachvorsprung: Umlaufend = 20 cm
- Seitenwandhöhe: 235 cm
- Dachfläche: 21 m², DN: 25 Grad
- Doppeltür: 147 x 210 cm vollverglast
- Hebe-/Schiebetür: 147 x 210 cm vollverglast
- Fenster: 2x 55 x 193, 8x 91 x 34 cm milchverglast
- Wandfläche: 33 m²
- Umbauter Raum: 41,7 m²

Optionales Zubehör:
BHB Rinnenset
Sie benötigen 10 Schindelpakete

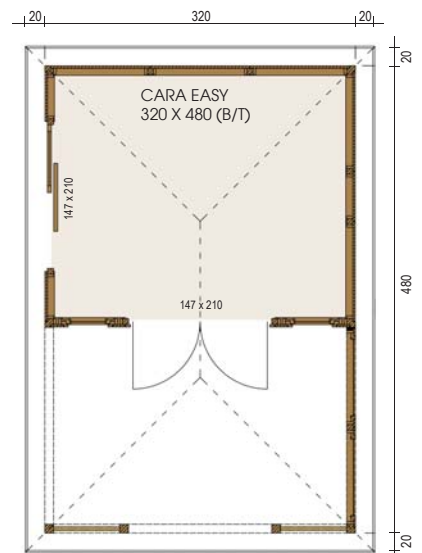



Wir fertigen individuell und preiswert nach Ihren Wünschen!



CARA EASY 520 X 865

- Wandstärke: 27 mm (Rhombusschalung)
- Wandaußenmaß: 520 x 865 cm (B/T)
- Dachvorsprung: Umlaufend = 30 cm
- Seitenwandhöhe: 322 cm
- Dachfläche: 51 m², DN: 1 Grad
- Fenster: 4x 82 x 230 cm und 3x 93 x 230 cm festverglast.
- 2x 130 x 128 cm D/DK und 130 x 128 cm Schiebefenster
- Doppeltür: 200 x 240 cm großflächig verglast
- Wandfläche: 97 m², umbauter Raum: 148 m³

Dacheindeckung:
Optional mit BHB EPDM-Folie sowie Fallrohrset: 3x F1+
oder bauseits mit Schweißbahn oder Blech

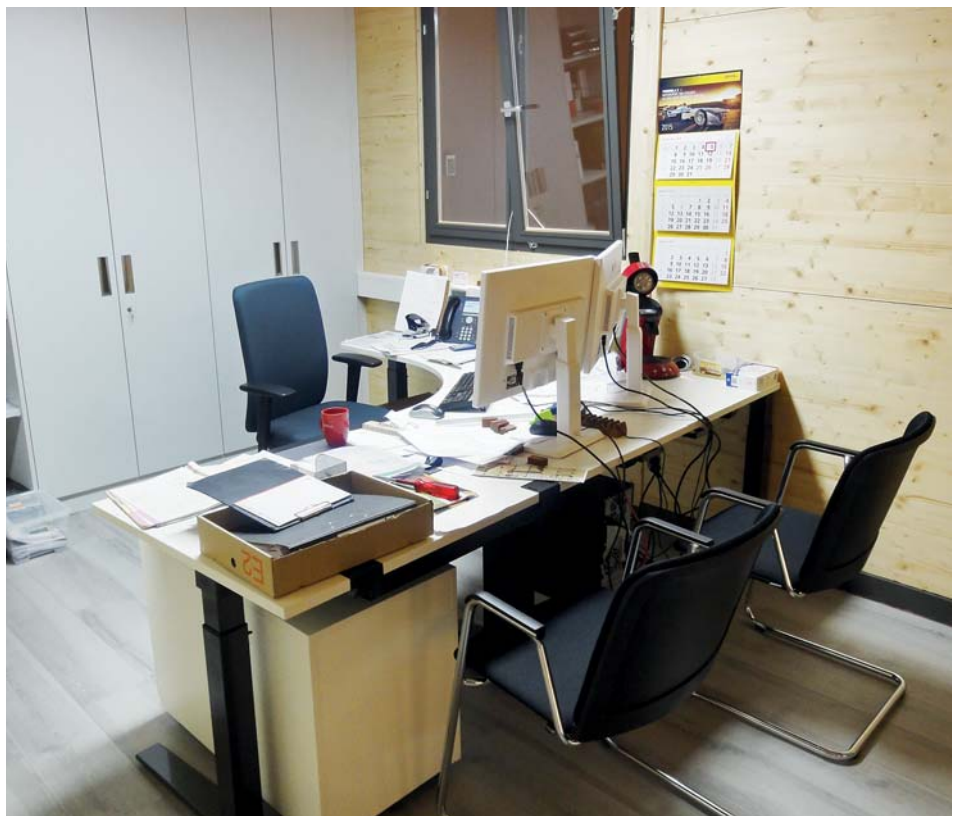
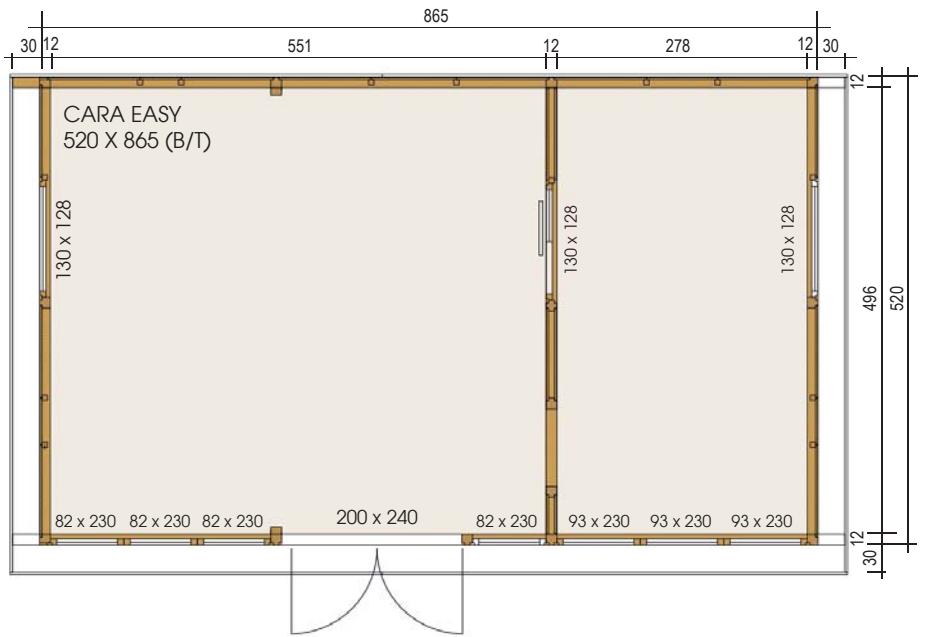



27



CARA EASY 250 X 300

- Wandstärke: 27 mm (Rhombusschalung)
- Wandaußenmaß: 250 x 300 cm (B/T)
- Höhe vorne: 336 cm, Höhe hinten: 255 cm
- Dachüberstand: V = 80 cm, R/L/H = 25 cm
- Dachfläche: 14 m², DN: 19 Grad
- Doppeltür: 200 x 210 cm großflächig verglast
- Einzelfenster: 3x 90 x 40 cm fest
- Doppelfenster: 150 x 138 cm D/DK
- Balkonfenster: 2x 80 x 210 cm DK/fest
- Wandfläche: 35 m², umbauter Raum: 23 m³

Optionales Zubehör:
 BHB Rinnenset
 Fensterläden
 Sie benötigen 6 Schindelpakete

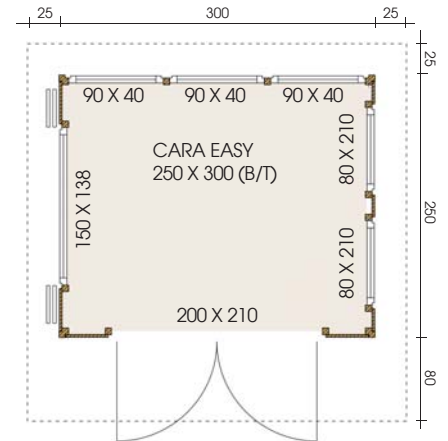

Wir fertigen individuell und preiswert nach Ihren Wünschen!



CARA BELLA 600 X 600

- Wandstärke: 45 mm
- Wandaußenmaß: 600 x 600 cm (B/T)
- Dachvorsprung: Umlaufend = 30 cm
- Wandhöhe vorne: 299 cm, hinten: 265 cm
- Dachfläche: 43 m², DN: 4 Grad
- Fenster: 1x 100 x 40 cm Kipp
- Balkonfenster: 4x 119 x 200 cm DK großflächig verglast
- Festverglasung: 5x als Oberlichter
- Doppeltür: 160 x 200 cm großflächig verglast
- Wandfläche: 60 m², umbauter Raum: 103 m³
- Einrichtung und Saunatur bauseits

Dacheindeckung:

Optional mit BHB EPDM-Folie sowie Fallrohrset: 2x F1+ oder bauseits mit Schweißbahn oder Blech.

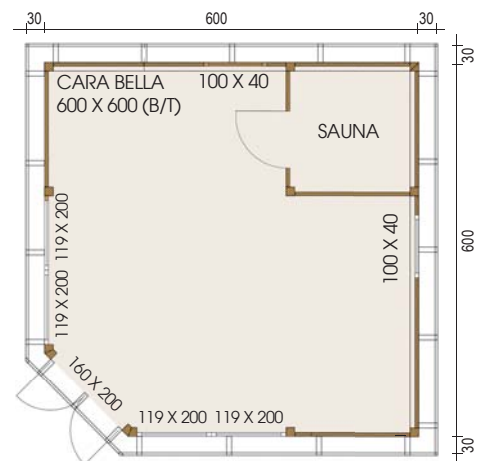



CARA LUNA 500 X 600

- Wandstärke: 28 mm Blockbohle
- Wandaußenmaß: 500 x 600 cm (B/T)
- Dachvorsprung: Umlaufend = 30 cm
- Wandhöhe vorne: 296 cm, hinten: 285 cm
- Dachfläche: 37 m², DN: 1 Grad
- Fenster: 150 x 138 cm D/DK, 200 x 138 cm D/DK, 60 x 60 cm DK
- Doppeltür: 160 x 200 cm großflächig verglast
- Wandfläche: 67 m², umbauter Raum: 86 m³

Dacheindeckung:
Optional mit BHB EPDM-Folie sowie Fallrohrset: 2x F1+
oder bauseits mit Schweißbahn oder Blech

Innenausbau mit Rigips bauseits!

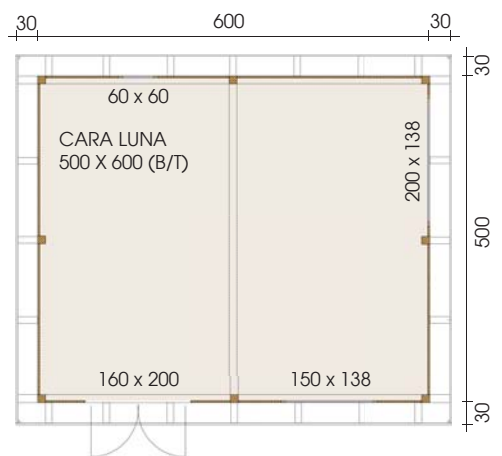

Wir fertigen individuell und preiswert nach Ihren Wünschen!



CARA RIVA 345 X 500 + 240 AN

- Wandstärke: 27 mm (Rhombusschalung)
- Wandaußenmaß: 345 x 500 cm (B/T)
- Dachvorsprung: V = 130 cm, R/L/H = 25 cm
- Anbau: 240 cm rechts
- Wandhöhe vorne: 226 cm, hinten: 221 cm
- Dachfläche: 40,0 m², DN: 1 Grad
- Fenster/Tür: siehe Zeichnung
- Wandfläche: 47,0 m²
- Umbauter Raum: 76,0 m³
- Dachterrasse mit Leiter ist eine Sonderausstattung

Dacheindeckung:

Optional mit BHB EPDM-Folie sowie Fallrohrset: 2x F1 oder bauseits mit Schweißbahn oder Blech.

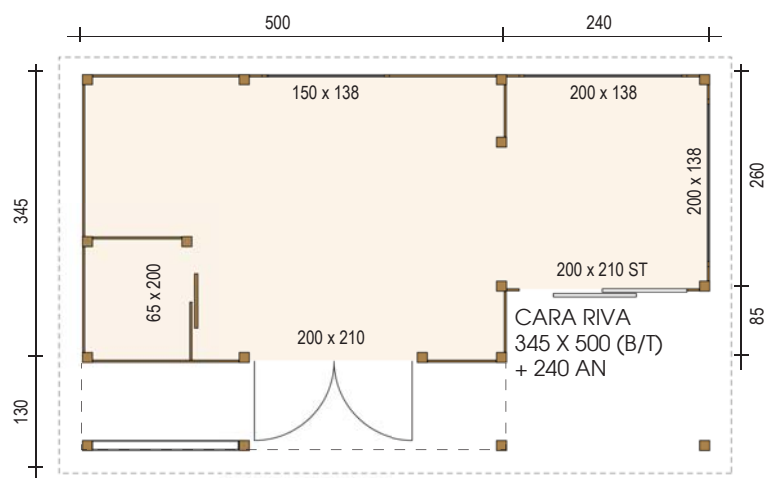

CARA CELLO 250 X 270 + 80 SD

- Wandstärke 27 mm (Rhombusschalung)
- Wandaußenmaß: 250 x 270 cm (B/T)
- Dachvorsprung: V/L/H = 30 cm, R = 80 cm
- Wandhöhe vorne: 242 cm, hinten: 234 cm
- Dachfläche: 12 m², DN: 2 Grad
- Doppeltür: 150 x 200 cm großflächig milchverglast
- Wandfläche: 29 m²
- Umbauter Raum: 20 m³

Dacheindeckung:

Optional mit BHB EPDM-Folie sowie Fallrohrset: F1 oder bauseits mit Schweißbahn oder Blech.

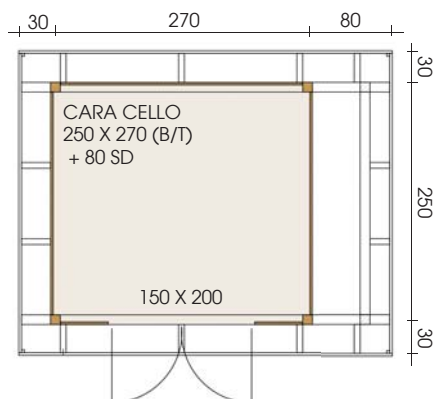

CARA 300 X 300

- Wandstärke: 27 mm (Rhombusschalung)
- Wandaußenmaß: 300 x 300 cm (B/T)
- Dachvorsprung: Umlaufend = 30 cm
- Wandhöhe vorne: 226,8 cm, hinten: 219,4 cm
- Dachfläche: 13,00 m², DN: 1 Grad
- Fenster: 1x 100 x 40 cm Kipp-Klarglas, 2x 70 x 182 cm, 3 Quersprossen aufgeklebt
- Doppeltür: 150 x 186 cm (3 Quersprossen aufgeklebt)
- Wandfläche: 23,50 m²
- Umbauter Raum: 20,20 m³

Dacheindeckung:

Optional mit BHB EPDM-Folie sowie Fallrohrset: F1 oder bauseits mit Schweißbahn oder Blech.

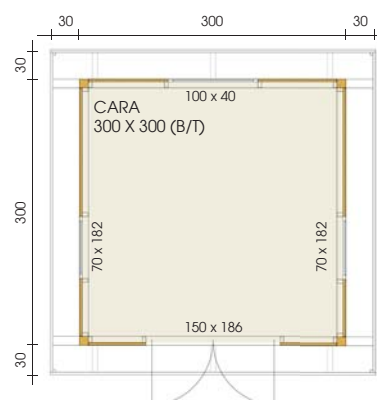

Wir fertigen individuell und preiswert nach Ihren Wünschen!



CARA 250 X 300

- Wandstärke: 28 mm
- Wandaußenmaß: 250 x 300 cm (B/T)
- Dachvorsprung: Umlaufend = 30 cm
- Wandhöhe vorne: 231 cm, hinten: 220 cm
- Dachfläche: 11,20 m², DN: 3 Grad
- Fenster: 1x 180 x 40 cm Kipp-Klarglas
- Doppeltür: 150 x 186 cm
(3 Quersprossen aufgeklebt)
- Wandfläche: 29,60 m²
- Umbauter Raum: 16,90 m³

Dacheindeckung:
Optional mit BHB EPDM-Folie sowie Fallrohrset: F1
oder bauseits mit Schweißbahn oder Blech.

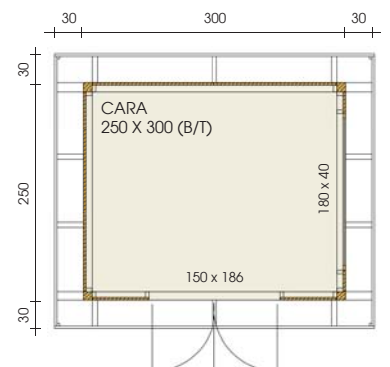



28

CARA STELLA 265 X 601

- Wandstärke: 28 mm (Blockbohle)
- Wandaußenmaß: 265 x 601 cm (B/T)
- Dachvorsprung: Umlaufend = 30 cm
- Wandhöhe vorne: 222 cm, hinten: 255 cm
- Dachfläche: 22 m², DN: 7 Grad
- Fenster: 88 x 88 cm DK,
- Doppeltür: 150 x 186 cm halbverglast
- Wandfläche: 42 m², umbauter Raum: 38 m³

Optionales Zubehör:
 BHB Rinnenset
 Sie benötigen 9 Schindelpakete

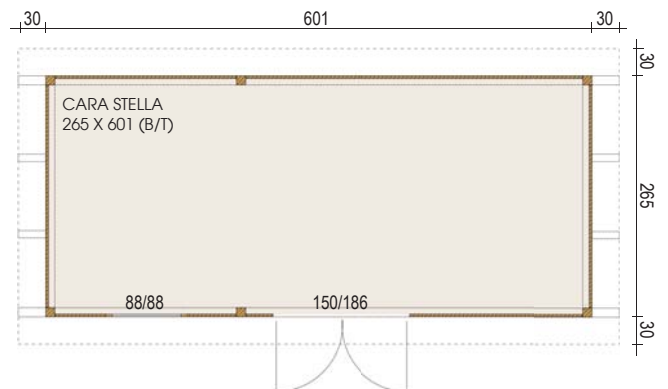

Wir fertigen individuell und preiswert nach Ihren Wünschen!



CARA MIO 300 X 300

- Wandstärke: 27mm (Rhombusschalung)
- Wandaußenmaß: 300 x 300 cm (B/T)
- Dachvorsprung: Umlaufend = 30 cm
- Wandhöhe vorne: 226,8 cm, hinten: 220 cm
- Dachfläche: 10,8 m², DN: 1 Grad
- Fenster: 2x 45x147 cm Dreh-Kipp
- Wandfläche: 22,0 m²
- Umbauter Raum: 16 m³

Dacheindeckung:
Optional mit BHB EPDM-Folie
sowie Fallrohrset: F1 oder bauseits
mit Schweißbahn oder Blech.

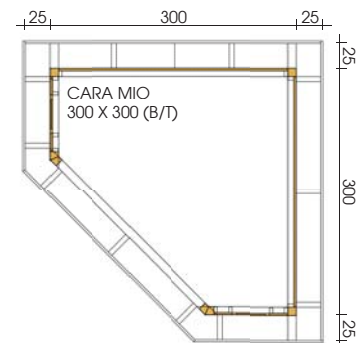

Alle Grundrissmaße sind Wandaußenmaße. Die dargestellten Zeichnungen entsprechen keinem Maßstab. Die Modelle auf diesen Seiten werden im Rohzustand geliefert (ungestrichen, ohne Dacheindeckung). Bilder auf diesen Seiten können Sonderzubehör zeigen, das im Lieferumfang nicht enthalten ist.



FREISITZ HELENA

GENIEßEN SIE FRISCHE LUFT, AUCH BEI REGEN UND GROßER HITZE

Formschön und vielseitig ist unsere Helena.

Durch eine zimmermannsmäßig abgebundene Konstruktion erreichen wir eine unübertroffene Stabilität sowie ein ansprechendes Design.

Die verschiedenen Formen sowie das optionale Zubehörprogramm runden dieses Gesamtkonzept ab. Ein Platz, geschützt vor Sonne und Regen, macht Sie zu einem gern gesehenen Gastgeber für Kaffeekränzchen oder Grillabende.

HELENA4 450

Abbildung oben

- Durchmesser: 450 cm (D)
- Dachvorsprung: Umlaufend = 70 cm
- Seitenwandhöhe: 244 cm
- Dachspitze: 400 cm
- Dachfläche: 30,5 m²
- DN: 35 Grad
- Umbauter Raum: 43,4 m³

Optionales Zubehör:

BHB Rinnenset

Kupferhaube

Sie benötigen 15 Schindelpakete

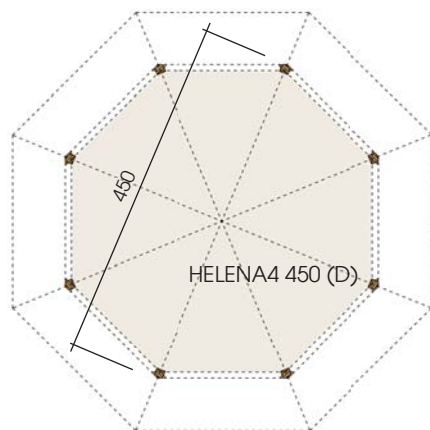

Wir fertigen individuell und preiswert nach Ihren Wünschen!

RASTERMAß HELENA

UNSERE RASTERGRÖßEN

250 x 250 cm	300 x 300 cm	350 x 350 cm	400 x 400 cm	450 x 450 cm	
250 x 300 cm	300 x 400 cm	350 x 400 cm	400 x 500 cm	450 x 500 cm	
250 x 350 cm	300 x 500 cm	350 x 500 cm	400 x 600 cm	450 x 600 cm	500 x 500 cm
250 x 400 cm	300 x 600 cm	350 x 600 cm			

Bei Längen von 500 cm und 600 cm sind zusätzlich noch 2 Pfosten als statische Unterteilung enthalten.

Dachvorsprung: Umlaufend = 30 cm
Dachneigung: 25 Grad

Kupferhaube (optional)
Pfostenstärke: 12 x 12 cm



RASTERMAß 6-/8-ECKIG/OVAL

Helena 6-/8-eckig

- Rastermaß (D)
300 cm, 350 cm
400 cm, 450 cm
500 cm

Helena oval

- Rastermaß (LxB)
300 x 400 cm
350 x 500 cm
400 x 500 cm



Abbildung
Modell 8-Eck

PRAKTISCHES ZUBEHÖR

Ergänzen Sie unsere Helena nach Ihren Wünschen!

- Pfostenanker aus verzinktem Stahl
höhenverstellbar mit Gewinde, zum Dübeln auf dem Fundament
- Fundamentrahmen (H x B = 8 x 12 cm)
fertig zugeschnitten und mit Eck-Überblattung und Verzapfung
- Fußboden mit Dielen und Unterkonstruktion
(Nur in Verbindung mit Fundamentrahmen möglich)
- Wandelement geschlossen, H = 180 cm und 80 cm
Wandelement mit Rankgitter, H = 180 cm und 80 cm
(Nur in Verbindung mit Fundamentrahmen möglich)
- Zusätzliche Pfosten
(Bei der Bestellung von Fundamentrahmen sind der Rahmen und zusätzlich bestellte Pfosten mit Verzapfung! Ohne Fundamentrahmen sind zusätzliche Pfosten gerade abgeschnitten.)
- Kupferhaube mit Kugel
(Bei quadratischem und 6-/8-Eck-Modell mit einer Kugel, bei Rechteck- und Oval-Modell mit zwei Kugeln)
- Schindeleindeckung
siehe Seite 12
- Mögliche Option: Vorgeölt mit BHB Holzöl-Natur

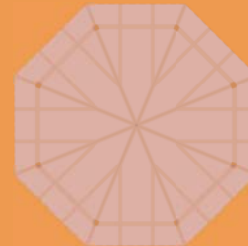
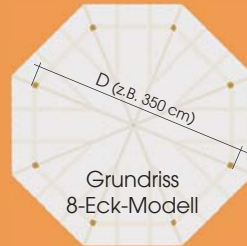

Abb.
Konstruktion
ohne Fundamentrahmen



Abb.
Konstruktion
mit Fundamentrahmen



Detail
Ecküberblattung
mit Zapfen

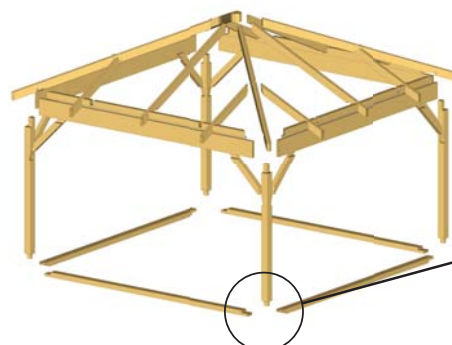
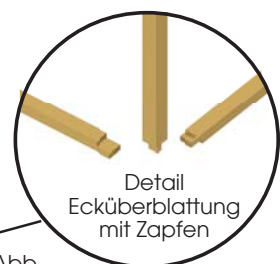

HELENA15 360 X 360

- Außenmaß: 360 x 360 cm (B/T)
- Dachvorsprung: Umlaufend = 30 cm
- Seitenwandhöhe: 226 cm
- Dachspitze: 317 cm
- Dachfläche: 20 m²
- DN: 25 Grad
- Pfostenanker/Pfostenfußverblendung (optional)
- Umbauter Raum: 33,7 m³

Optionales Zubehör:
Sie benötigen 10 Schindelpakete
Kupferhaube
BHB Rinnenset

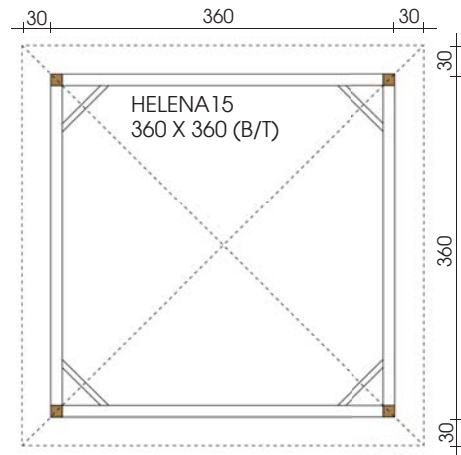

Fußboden bauseits

HELENA5 500 X 500

- Wandstärke: 33 mm
- Außenmaß: 500 x 500 cm (B/T)
- Dachvorsprung: Umlaufend = 30 cm
- Seitenwandhöhe: 245 cm
- Dachspitze: 295 cm
- Dachfläche: 36,0 m²
- DN: 17 Grad
- Wandfläche: ca. 80,0 m²
- Umbauter Raum: 56,0 m³

Optionales Zubehör:
Sie benötigen 14 Schindelpakete
BHB Rinnenset

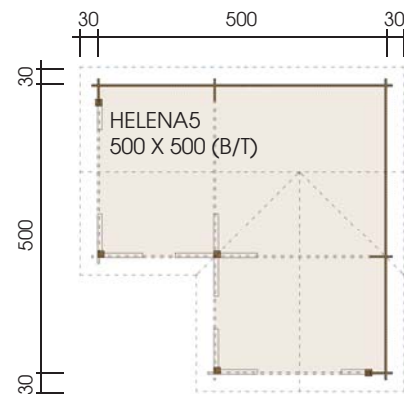

Wir fertigen individuell und preiswert nach Ihren Wünschen!



HELENA6 600 X 500

- Außenmaß: 600 x 500 cm (B/T)
- Dachvorsprung: V/H = 30 cm, L/R = 70 cm
- Seitenwandhöhe: ca. 120 cm (ab OK Fundament)
- Dachspitze: ca. 290 cm (ab OK Fundament)
- Dachfläche: 44,3 m²
- DN: 32/16 Grad
- Pfostenanker (optional)
- Umbauter Raum: 69,0 m³

Ziegeleindeckung bauseits!
(OK = Oberkante)

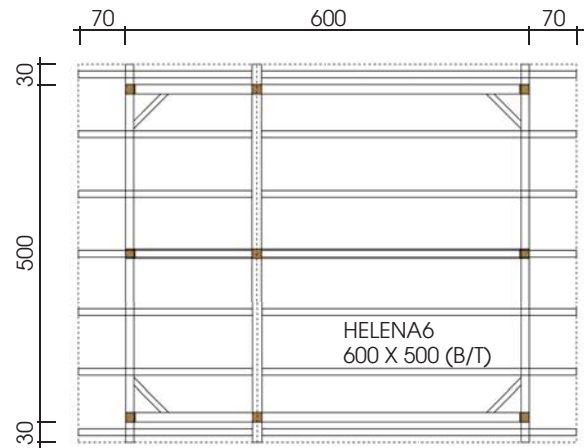

HELENA7 350

- Durchmesser: 350 cm (D)
- Dachvorsprung: Umlaufend = 40 cm
- Seitenwandhöhe: 224 cm
- Dachspitze: 318 cm
- Dachfläche: 16,0 m²
- DN: 28 Grad
- Umbauter Raum: 30,0 m³
- 5 offene Brüstungselemente (optional)
- Fundamentrahmen und Fußboden (optional)

Optionales Zubehör:
Sie benötigen 9 Schindelpakete
Kupferhaube, BHB Rinnenset

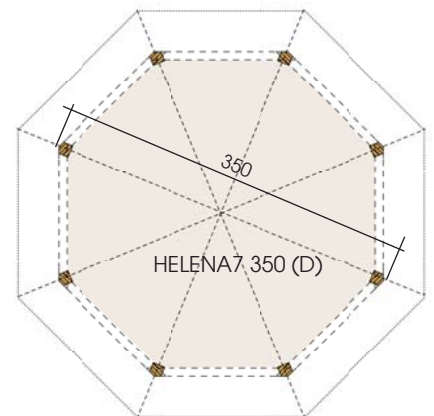

HELENA3 500 X 350

- Außenmaß: 500 x 350 cm (B/T)
- Dachvorsprung: Umlaufend = 40 cm
- Seitenhöhe: 224 cm
- DN: 28 Grad
- Dachspitze: 338 cm
- Dachfläche: 24,7 m²
- Kupferhaube (optional)
- Pfostenanker (optional)
- Umbauter Raum: 41,2 m³

Optionales Zubehör:
Sie benötigen 12 Schindelpakete
Kupferhaube, BHB Rinnenset

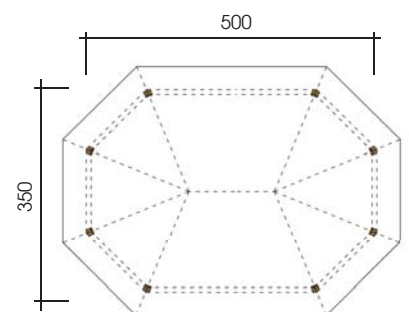

HELENA3
500 X 350 (B/T)



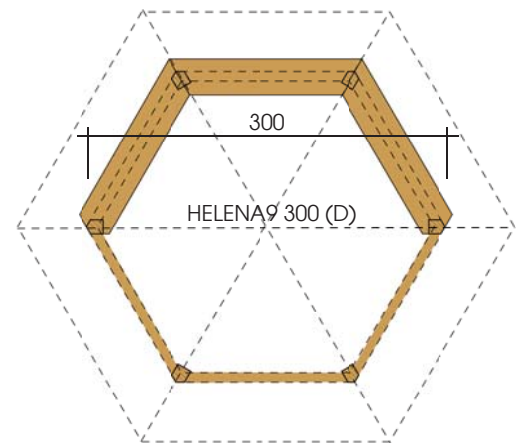

HELENA9 300

- Durchmesser: 300 cm (D)
- Dachvorsprung: Umlaufend = 50 cm
- Seitenwandhöhe: 224 cm
- Dachspitze: 311 cm
- Dachfläche: 13,0 m²
- DN: 28 Grad
- Umbauter Raum: 30,0 m³
- Sitzbänke bauseits

Optionales Zubehör:
Sie benötigen 7 Schindelpakete
Kupferhaube, BHB Rinnenset



HELENA2 385 X 260

- Wandstärke: 19 mm
- Außenmaß: 385 x 260 cm (B/T)
- Dachvorsprung: Umlaufend = 30 cm
- Seitenwandhöhe: 228 cm
- Dachspitze: 296 cm, Pfostenstärke: 12 x 12 cm
- Dachfläche: 16,0 m², DN: 25 Grad
- Kupferhaube (optional), Pfostenanker (optional)
- Wandfläche: 21,5 m², umbauter Raum: 24,8 m³

Optionales Zubehör:
Sie benötigen 8 Schindelpakete
Kupferhaube, BHB Rinnenset

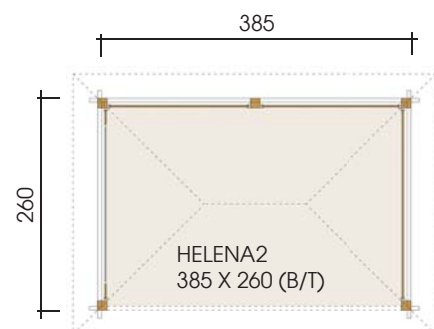



28

CARPORT PRESTIGE 596 X 506

- Wandstärke: 28 mm
- Wandaußenmaß: 596 x 506 cm (B/T)
- Dachvorsprung: Umlaufend = 30 cm
- Seitenwandhöhe: 230 cm
- Firsthöhe: 387 cm, Dachfläche: 40,3 m²
- DN: 22 Grad
- geschlossener Dachboden (optional)
- Pfostenstärke: 14 x 14 cm
- Pfostenanker (optional)
- Wandfläche: 42,5 m², umbauter Raum: 93,6 m³

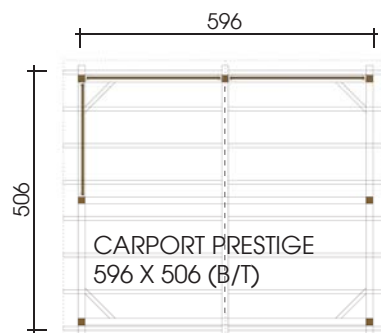

Optionales Zubehör:
 Sie benötigen 16 Schindelpakete
 BHB-Rinnenset
 (Ziegeleindeckung/Kupferrinne bauseits!)



Wir fertigen individuell und preiswert nach Ihren Wünschen!



CARPORT STANDARD 300 X 600

- Außenmaß: 300 x 600 cm (B/T)
- Dachvorsprung: Umlaufend = 20 cm
- Seitenwandhöhe: 230 cm
- Dachfläche: 22,0 m²
- Pfostenstärke: 12 x 12 cm
- Modell in 50 cm Raster auf bis zu 600 x 600 cm erweiterbar
- Umbauter Raum: 45,6 m³

Dacheindeckung:

Optional mit BHB EPDM-Folie sowie Fallrohrset: F1 oder bauseits mit Schweißbahn oder Blech.

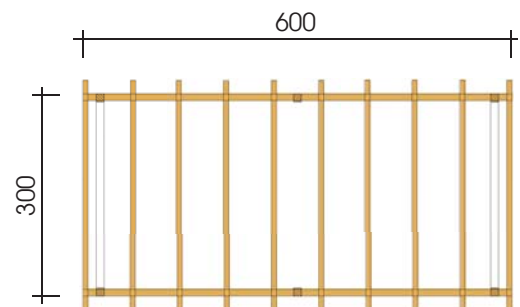

CARPORT STANDARD
300 X 600 (B/T)



CARPORT REIHE 1500 X 550

- Außenmaß: 1500 x 550 cm (B/T)
- Dachvorsprung: V/H = 45 cm, L/R = 30 cm
- Wandhöhe hinten: 234 cm
- Wandhöhe vorne: 260 cm
- Dachfläche: 96,0 m²
- DN: 1 Grad
- Umbauter Raum: 206,8 m³
- Pfostenanker optional

Dacheindeckung:

Optional mit BHB EPDM-Folie sowie Fallrohrset: 4 bis 5x F1 oder bauseits mit Schweißbahn oder Blech.

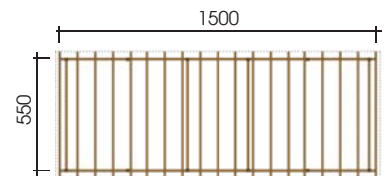

CARPORT REIHE
1500 X 550 (B/T)



CARPORT PRESTIGE 304 X 516

- Außenmaß: 304 x 516 cm (B/T)
- Dachvorsprung: V/H = 67 cm, L/R = 53 cm
- Seitenwandhöhe: 220 cm
- Firsthöhe: 320 cm
- Dachfläche: 31,5 m²
- DN: 30 Grad
- Umbauter Raum: 43,3 m³

Optionales Zubehör:

Sie benötigen 12 Schindelpakete BHB-Rinnenset (Ziegeleindeckung bauseits!)

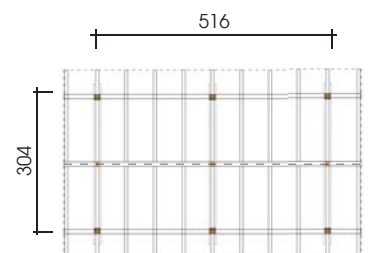

CARPORT PRESTIGE
304 X 516 (B/T)



GARAGE 560 X 920 + 314 SD

- Wandstärke: 27 mm (Rhombusschalung)
- Wandaußenmaß: 560 x 920 cm (B/T)
- Dachvorsprung:
V = 100 cm, H = 60 cm, R = 55 cm, L = 20 cm
- Wandhöhe vorne = 280 cm, hinten = 242 cm
- Dachfläche: 94,5 m², DN: 4 Grad
- Tor: 2x 250 x 218 cm milchverglast
- Einzeltür: 134 x 218 cm
- Fenster: 4x 150 x 60 cm
- Schleppdach: 314 cm, Pfostenstärke: 14 x 14 cm
- Pfosten-Ständerkonstruktion: 12 x 12 cm
- Wandfläche: 64,5 m²
- Umbauter Raum: 191,2 m³
- Pfostenanker und Pfostenfußverblendung (optional)

Dacheindeckung bauseits!

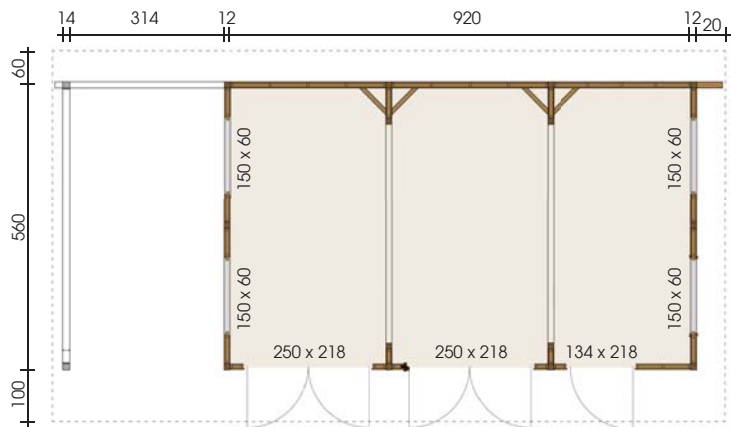

GARAGE 560 X 920 (B/T) + 314 SD



Wir fertigen individuell und preiswert nach Ihren Wünschen!



45

CARPORT CICERO 567 X 500 + 270 X 304 AN

- Wandstärke: 45 mm
- Außenmaß: 567 x 500 cm (B/T)
- Dachvorsprung: V = 70 cm, H/L/R = 20 cm
- Höhe hinten: 258 cm, vorne: 263 cm
- Dachfläche: 47,0 m², DN: 1 Grad
- Pfostenanker (optional)
- Umbauter Raum: 118,0 m³
- Anbau: 270 x 304 cm mit Doppeltür 150 x 186 cm u. Fenster 75 x 88 cm

Dacheindeckung:
Optional mit BHB EPDM-Folie sowie Fallrohrset: 2x1
oder bauseits mit Schweißbahn oder Blech.

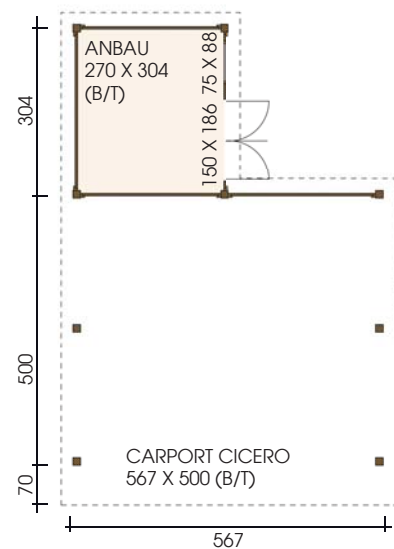



Pfostenfußverblendung

CARPORT STANDARD 927 X 648

- Außenmaß: 927 x 648 cm (B/T)
- Dachvorsprung: V = 143 cm, H/L = 25 cm, R = 60 cm
- Höhe hinten: 232 cm, vorne: 238 cm
- Dachfläche: 61,0 m²
- DN: 1 Grad
- Pfostenanker und Pfostenfußverblendung (optional)
- Umbauter Raum: 86,7 m³

Dacheindeckung:

Optional mit BHB EPDM-Folie sowie Fallrohrset: 3x F1 oder bauseits mit Schweißbahn oder Blech.

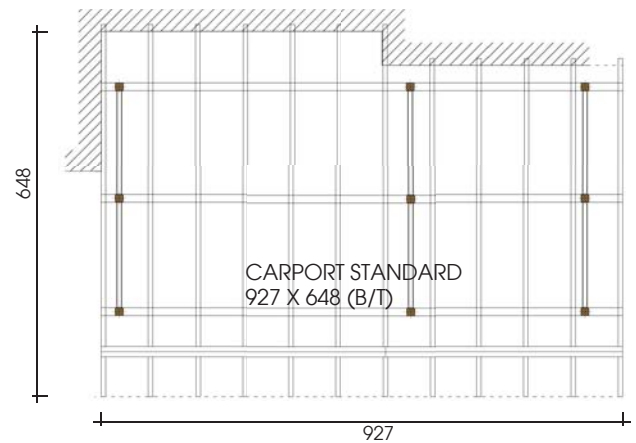

GARAGE DG 600 X 600

- Wandstärke: 70 mm
- Wandaußenmaß: 600 x 600 cm (B/T)
- Dachvorsprung: V = 70 cm, H/L/R = 30 cm
- Seitenwandhöhe: 258 cm, Firsthöhe: 354 cm
- Dachfläche: 49 m², DN: 18 Grad
- Garagentoröffnung: 2x 236 x 209 cm, Rolltore bauseits
- Doppelfenster: 140 x 98 cm D/DK
- Tür: 98 x 200 cm geschlossen
- Wandfläche: 72,0 m², umbauter Raum: 110,0 m³

Optionales Zubehör:

Sie benötigen 19 Schindelpakete
BHB-Rinnenset

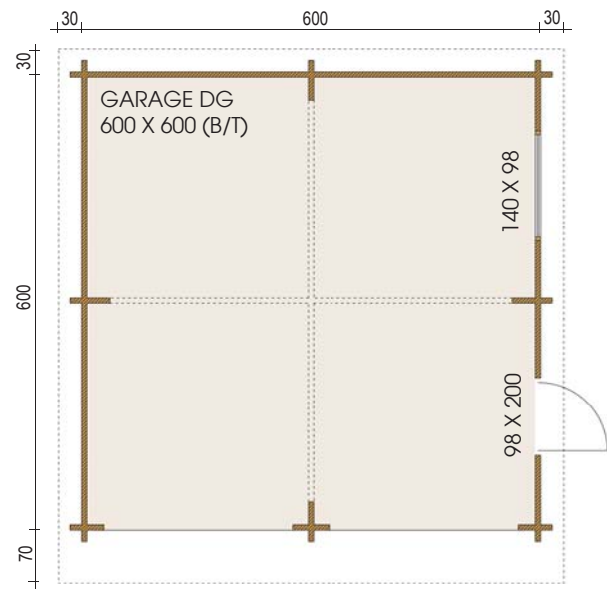

Wir fertigen individuell und preiswert nach Ihren Wünschen!



GARAGE PREMIUM 580 X 900 INKL. CARPORT

- Wandstärke: 45 mm
- Wandaußenmaß: 580 x 900 cm (B/T)
- Dachvorsprung: Umlaufend = 40 cm
- Seitenwandhöhe: 260 cm, Firsthöhe: 445 cm
- Dachfläche: 74,0 m², DN: 30 Grad
- Garagentor: 240 x 213 cm geschlossen mit Aluschwelle
- Fenster: 2x 88 x 88 cm DK
- Wandaußenmaß Garage: 580 x 310 cm
- Wandfläche: 57,0 m², umbauter Raum: 180,0 m³

Optionales Zubehör:
 Sie benötigen 29 Schindelpakete
 BHB-Rinnenset
 (Ziegeleindeckung bauseits/Zinkrinne optional!)

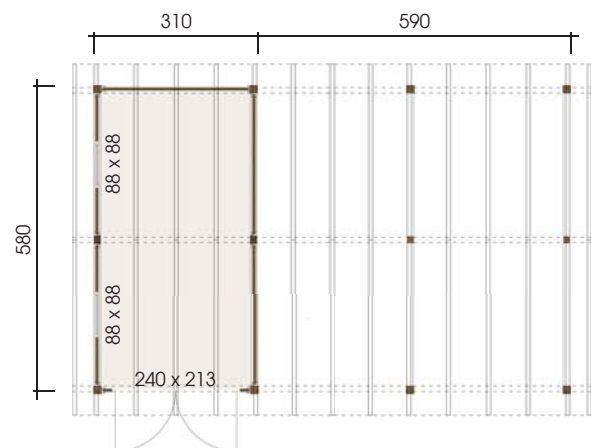

GARAGE PREMIUM 580 X 900 (B/T)
 INKL. CARPORT





45

GARAGE PREMIUM 400 X 500 + 200 SD

- Wandstärke: 45 mm
- Wandaußenmaß: 400 x 500 cm (B/T)
- Dachvorsprung:
V = 120 cm, H = 20 cm, L = 200 cm, R = 30 cm
- Seitenwandhöhe: 231 cm, Firsthöhe: 295 cm
- Dachfläche: 43,0 m², DN: 18 Grad
- Tor: 240 x 213 cm 1/2 verglast mit Aluschwelle
- Fenster: 88 x 88 cm DK ISO-Verglasung
- Wandfläche: 46,8 m², umbauter Raum: 70,0 m³

Optionales Zubehör:
Sie benötigen 17 Schindelpakete (Ziegeleindeckung bauseits!)
BHB-Rinnenset

Garage Premium 400 x 500, Variante 2 mit geschl. Tür

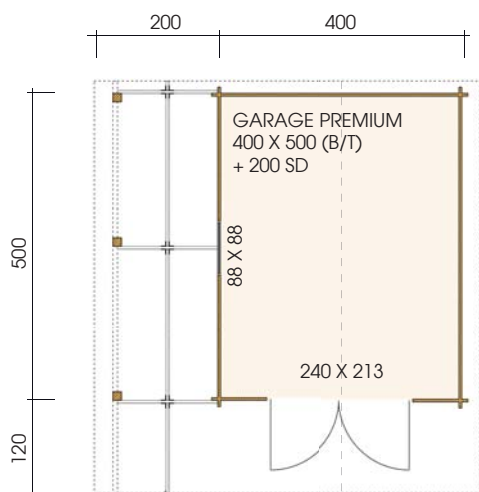

Wir fertigen individuell und preiswert nach Ihren Wünschen!



GARAGE 300 X 300

- Wandstärke: 33 mm
- Wandaußenmaß: 300 x 300 cm (B/T)
- Dachvorsprung: Umlaufend = 20 cm
- Seitenwandhöhe: 231 cm, Firsthöhe: 279 cm
- Dachfläche: 12,0 m², DN: 18 Grad
- Tor: 240 x 213 cm 1/2 verglast mit Aluschwelle
- Fenster: 1x 110 x 88 cm D/DK
- Wandfläche: 31,5 m², umbauter Raum: 23,0 m³

Optionales Zubehör:
Sie benötigen 5 Schindelpakete
BHB-Rinnenset

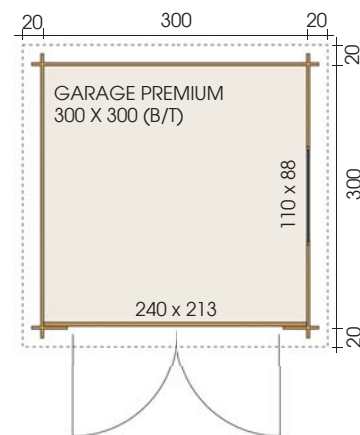

GARAGE PREMIUM 600 X 800 + 130 SD

- Wandstärke: 70 mm, Wandaußenmaß: 600 x 800 cm (B/T)
- Dachvorsprung: V = 100 cm, H = 200 cm, L = 70 cm, R = 130 cm
- Seitenwandhöhe: 245 cm, Firsthöhe: 340 cm
- Dachfläche: 96,0 m², DN: 18 Grad
- Tor: 2x 240 x 213 cm geschl. mit Aluschwelle
- Tor: 160 x 200 cm 1/2 verglast
- Fenster: 2x 140 x 98 cm D/DK ISO-Verglasung
- Schleppdach 130 x 800 cm, Pfostenanker (optional)
- Wandfläche: 78,8 m², umbauter Raum: 192,0 m³

Optionales Zubehör:
Sie benötigen 37 Schindelpakete (Ziegeleindeckung bauseits!)
BHB-Rinnenset

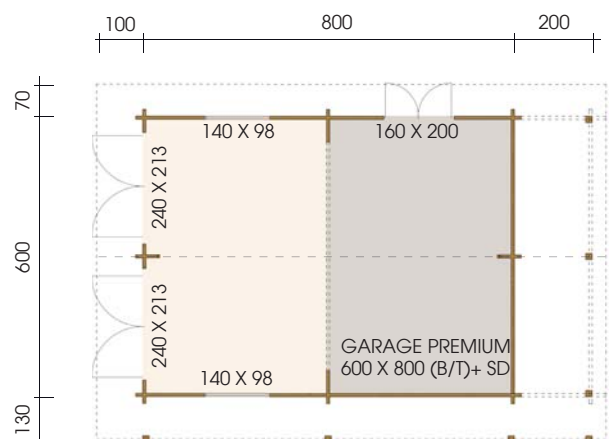



Wir fertigen individuell und preiswert nach Ihren Wünschen!



GARAGE 1050 X 904

- Wandstärke: 70 mm, Wandaußenmaß: 1050 x 904 cm (B/T)
- Dachvorsprung: Umlaufend = 30 cm
- Seitenwandhöhe 1 = 204 cm, 2 = 298 cm, Firsthöhe: 482 cm
- Dachfläche: 127 m², DN: 16 Grad
- Fenster: 1x 98 x 98 cm DK, 4x 140 x 40 cm Kipp
- Garagentore wurden bauseits erstellt
- Einzeltür: 1x 88 x 200 cm
- Doppeltür: 1x 200 x 200 cm, 1x 160 x 200 cm
- Wandfläche: 139 m², umbauter Raum: 367 m³

Optionales Zubehör:

Sie benötigen 49 Schindelpakete
(Ziegeleindeckung/Kupferinne bauseits!)
BHB-Rinnenset

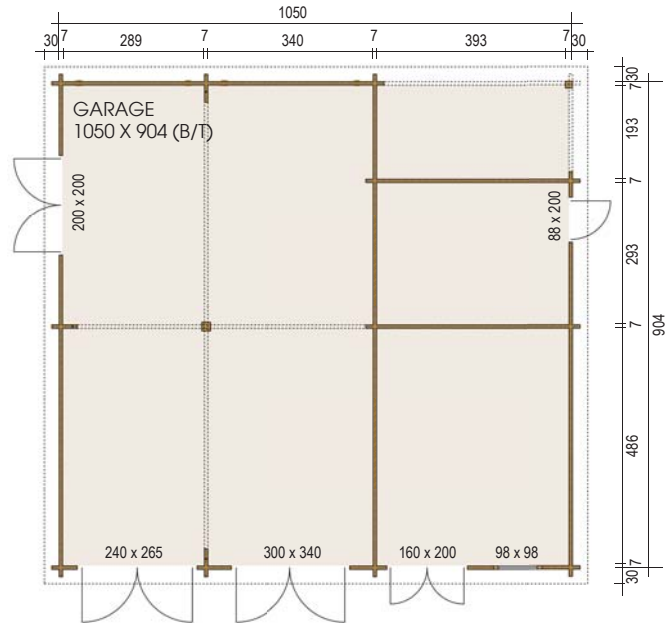



MERKMALE UNSERER BLOCKBOHLENHÄUSER

Bei 28 mm und 33 mm Wandstärke

- Hohe Stabilität und Winddichtheit durch Chalefräsung bei allen Eckverbindungen
- Problemlose Montage und hohe Standfestigkeit
- Dachbalken 80 x 160 mm ab einer Wandstärke von 33 mm
- 19 cm hohe Schirmbretter zum Schutz der Pfettenköpfe an der Giebelseite (ab 33 mm WS)
- Imprägnierte Holzbalken-Bodenlager 60 x 80 mm ab einer Wandstärke von 33 mm
- 19 mm Nut- und Federbretter für Boden und Dachschalung
- Inklusive Sockelleisten
- Einzel- oder Doppeltür aus Leimholz (beidseitig beschlagen)
- Verstellbare Türbänder
- Türen und Fenster mit Echtglas und Gummidichtung sowie eloxierte Aluminiumdrücker
- Einzelfenster und Doppelfenster mit Dreh-/Kippbeschlag
- Dacheindeckung mit Dachpappe und Dachschindeln empfohlen
- Die Scheiben sind aus Echtglas und beidseitig einsilikonisiert

Extra ab 45 mm Wandstärke

- Spezielle Profile mit konischer Doppelnut und -feder für noch höhere Standfestigkeit
- Bodendielen 21 mm, Bodenlager 60/80 mm und Dachbalken mind. 80/160 mm stark
- Fenster aus Leimholz (68 mm) und Isolierverglasung mit Gummidichtung
- Deutsche Marken-Einhand-Dreh-/Kippbeschläge sowie Doppelfalz
- Doppeltür aus Leimholz (beidseitig beschlagen)

Generelle Angaben

- Alle Modelle können mit Sattel-, Walm-, Pult-, Doppelpult- und Flachdach gefertigt werden.
- Dreh-/Kippfenster im Türflügel auf Wunsch gegen Aufpreis erhältlich
- Blende wahlweise geschweift oder gerade (bei Bestellung angeben)
- Dacheindeckung mit Dachpappe und Bitumenschindeln empfohlen (Zubehör)
- Optional mit BHB HolzÖL-Natur vorgrundiert (Farbauswahl unter Zubehör Farbe)
- Mehrfachverriegelungen (3- oder 5-fach) bei Türhöhen von 200 cm möglich und empfehlenswert

MÖGLICHE DACHVARIANTEN:



Satteldach



Pultdach/Doppelpultdach



Flachdach



Walmdach

MÖGLICHE WANDSTÄRKEN:

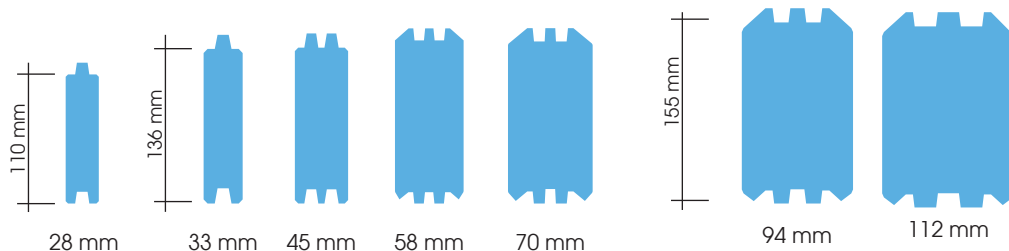

BLOCKBOHLENHÄUSER

INDIVIDUELL UND MASSGESCHNEIDERT!

Mit unseren traditionell gefertigten Modellen in Blockbohlenbauweise teilen Sie Ihren Garten ganz neu ein. Egal ob Sie sich eine neue Wohlfühloase schaffen, oder einfach nur Ihre Gartenutensilien zweckmäßig lagern wollen, mit einem BHB Gartenhaus können Sie auch beides kombinieren. Wir inspirieren Sie gerne und helfen Ihnen bei der Umsetzung Ihrer Ideen.

Alle Modelle zeichnen sich durch eine sehr hohe Fertigungsqualität aus. Diese präzise Maschinenfertigung kommt einem äußerst einfachen Aufbau zu Gute. Vom klassischen Gartenhaus über Freizeit-, 5-Eck- und Wohnhäuser bis hin zu Garagen und Carports stellen wir alles individuell nach Ihren Wünschen aus ausgesuchten Hölzern her. Sie können sich natürlich auch ganz einfach für ein Modell aus diesem Katalog entscheiden.

Die nachfolgenden Seiten zeigen Ihnen einige der zahlreichen Möglichkeiten, wie sich unsere Modelle in den verschiedensten Situationen eingliedern.



MÖGLICHE OPTIONEN:



Schleppdach links / rechts



Vordach offen / geschlossen

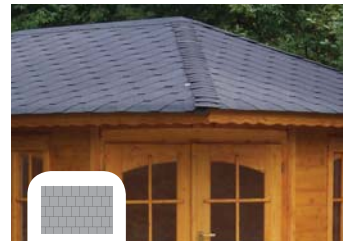

Schindeln in versch. Farben



Terrasse



Anbau geschlossen links / rechts / hinten



Blumenkästen in versch. Größen



Fenster mit o. ohne Klappläden



BHB Natur-Öl fertig vorgeölt



RÜGERSBERG

- Wandstärke: 33/45mm
- Wandaußenmaß: 380 x 380 cm (B/T)
- Dachvorsprung: V = 135 cm, H = 20 cm, L/R = 30 cm
- Seitenwandhöhe: 204 cm, Firsthöhe: 265 cm
- Dachfläche: 25,0 m², DN: 18 Grad
- Tür/Fenster bei WS 33 mm: 150 x 186 / 88 x 88 cm
- Tür/Fenster bei WS 45 mm: 160 x 186 / 88 x 88 cm (Tür/Fenster Isoverglasung bei WS 45 mm)
- Wandfläche: 35,8 m², umbauter Raum: 33,6 m³

Optionales Zubehör:
Sie benötigen 10 Schindelpakete
BHB-Rinnenset

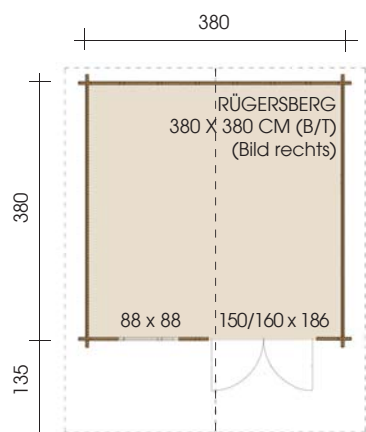

Rügersberg, Variante 2 mit Schleppdach

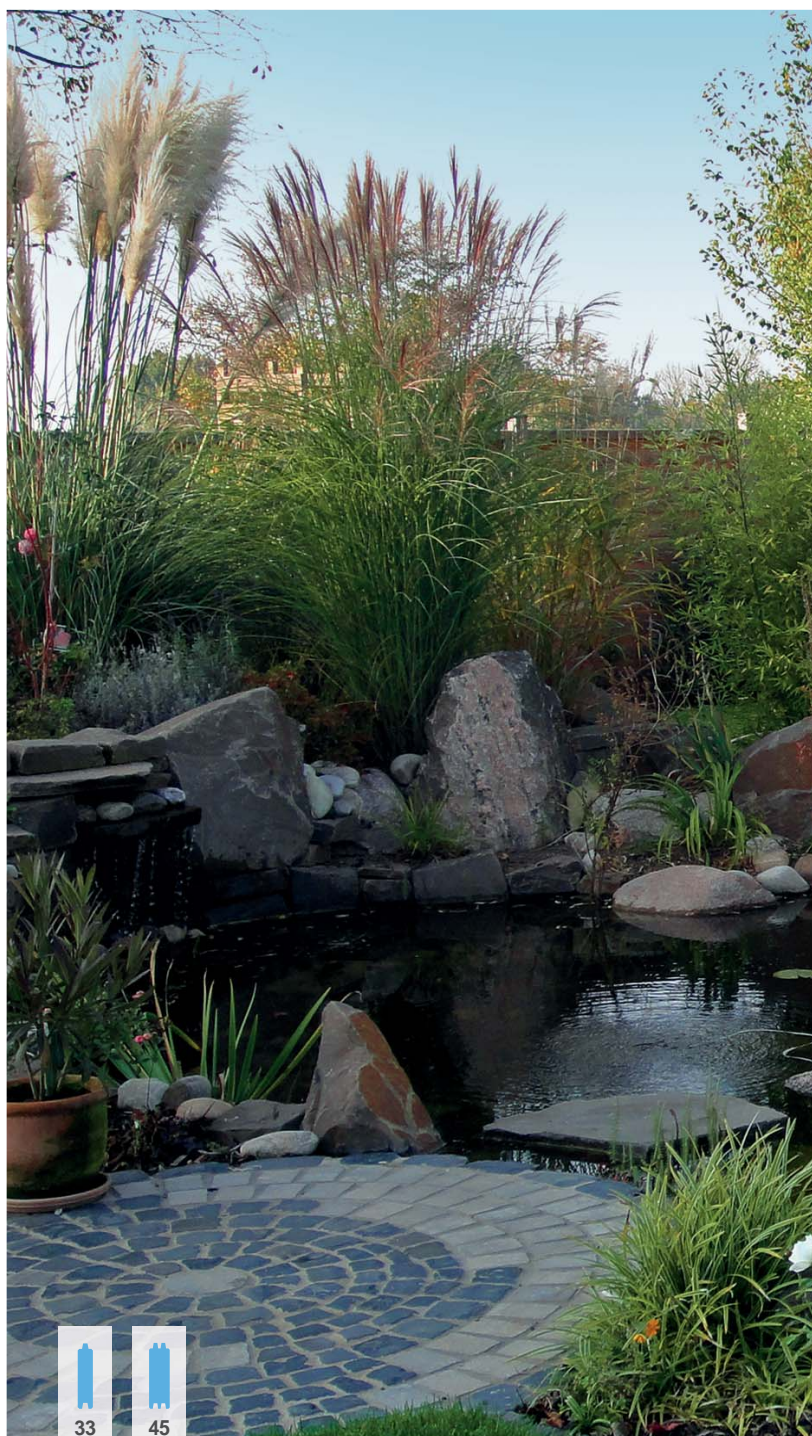

BERGEN

- Wandstärke: 28 mm
- Wandaußenmaß: 200 x 200 cm (B/T)
- Dachvorsprung: V/L/R = 30 cm, H = 20 cm
- Seitenwandhöhe: 198 cm
- Firsthöhe: 225 cm
- Dachfläche: 7,0 m²
- DN: 15 Grad
- Einzeltür: 88 x 186 cm 1/2 verglast
- Wandfläche: 18,0 m², umbauter Raum: 8,4 m³

Optionales Zubehör:
Sie benötigen 3 Schindelpakete
BHB-Rinnenset
Bei Wandlängen unter 250 cm nur Einzeltür

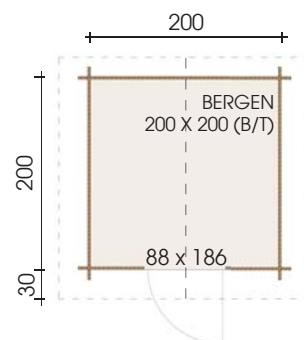

Wir fertigen individuell und preiswert nach Ihren Wünschen!



GÖTEBORG

- Wandstärke: 28 mm
- Wandaußenmaß: 250 x 200 cm (B/T)
- Dachvorsprung: V = 50 cm, H = 20 cm, L/R = 30 cm
- Seitenwandhöhe: 198 cm
- Firsthöhe: 232 cm
- Dachfläche: 9,0 m², DN: 15 Grad
- Doppeltür: 150 x 186 cm 1/2 verglast
- Wandfläche: 20,0 m²
- Umbauter Raum: 10,7 m³

Optionales Zubehör:
Sie benötigen 4 Schindelpakete
BHB-Rinnenset

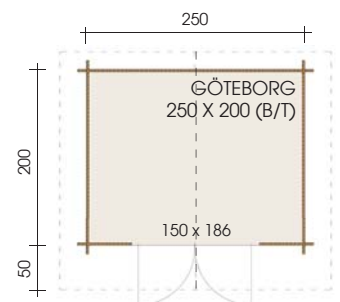



OSLO

- Wandstärke: 28 mm
- Wandaußenmaß: 250 x 250 cm (B/T)
- Dachvorsprung: V = 70 cm, H = 20 cm, L/R = 30 cm
- Seitenwandhöhe: 198 cm
- Firsthöhe: 232 cm
- Dachfläche: 11,0 m², DN: 15 Grad
- Doppeltür: 150 x 186 cm 1/2 verglast
- Wandfläche: 22,3 m², umbauter Raum: 13,3 m³

Optionales Zubehör:
Sie benötigen 5 Schindelpakete
BHB-Rinnenset

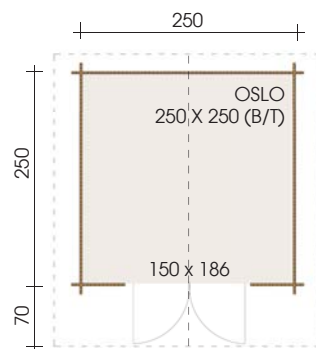

OSLO - SCHLEPPDACH

- Wandstärke: 28 mm
- Wandaußenmaß: 250 x 250 cm (B/T)
- Dachvorsprung: V = 70 cm, H = 20 cm, L = 130 cm, R = 30 cm
- Seitenwandhöhe: 198 cm
- Firsthöhe: 232 cm
- Dachfläche: 14,0 m², DN: 15 Grad
- Doppeltür: 150 x 186 cm 1/2 verglast
- Wandfläche: 22,3 m², umbauter Raum: 18 m³

Optionales Zubehör:
Sie benötigen 6 Schindelpakete
BHB-Rinnenset

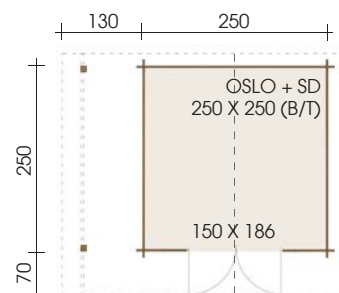

MALMÖ

- Wandstärke: 28 mm
- Wandaußenmaß: 300 x 300 cm (B/T)
- Dachvorsprung: V = 70 cm, H = 20 cm, L = 30 cm, R = 130 cm
- Seitenwandhöhe: 198 cm, Firsthöhe: 238 cm
- Dachfläche: 19,0 m², DN: 15 Grad
- Tür: 88 x 186 cm 1/2 verglast
- Fenster: 75 x 88 cm DK, Fensterläden (optional)
- Wandfläche: 26,7 m², umbauter Raum: 25 m³

Optionales Zubehör:
Sie benötigen 8 Schindelpakete
BHB-Rinnenset

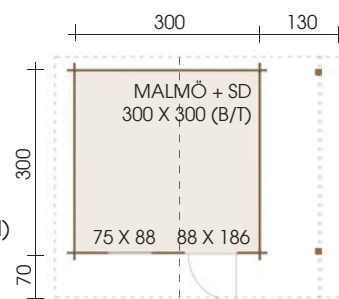

STOCKHOLM

- Wandstärke: 28 mm
- Wandaußenmaß: 300 x 250 cm (B/T)
- Dachvorsprung: V = 70 cm, H = 20 cm, L/R = 30 cm
- Seitenwandhöhe: 198 cm, Firsthöhe: 238 cm
- Dachfläche: 13,0 m², DN: 15 Grad
- Tür: 88 x 186 cm 1/2 verglast
- Fenster: 75 x 88 cm DK
- Blumenkasten (optional)
- Wandfläche: 24,8 m², umbauter Raum: 16,3 m³

Optionales Zubehör:
Sie benötigen 5 Schindelpakete
BHB-Rinnenset

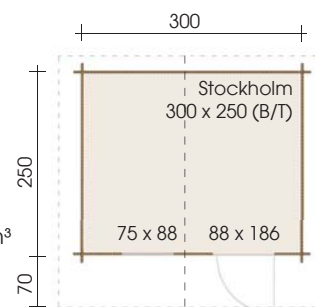

MIT DER NATUR
IM EINKLANG

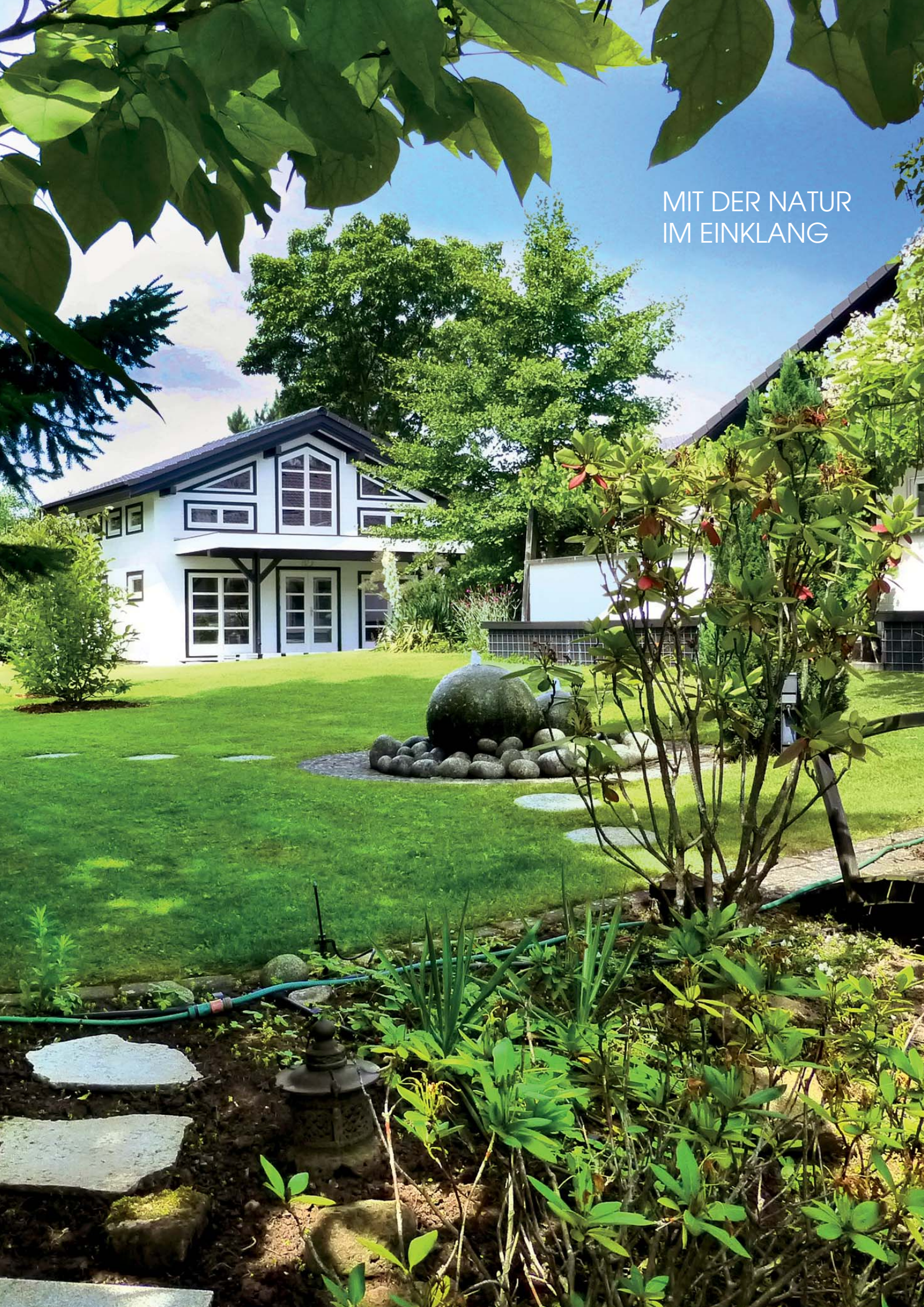



ESKDALE

- Wandstärke: 28 mm
- Wandaußenmaß: 250 x 200 cm (B/T)
- Dachvorsprung:
V = 50 cm, H = 20 cm, L = 90 cm, R = 30 cm
- Seitenwandhöhe: 198 cm, Firsthöhe: 231 cm
- Dachfläche: 10,0 m², DN: 15 Grad
- Tür: 88 x 186 cm dreieckverglast
- Wandfläche: 20,3 m²
- Umbauter Raum: 12,9 m³

Optionales Zubehör:
Sie benötigen 4 Schindelpakete
BHB-Rinnenset

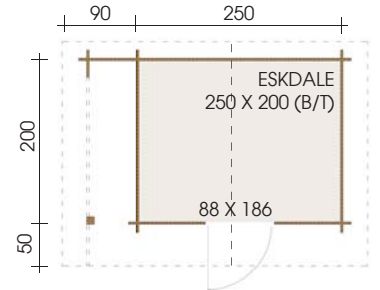

FLORIDA

- Wandstärke: 45 mm
- Wandaußenmaß: 400 x 400 cm (B/T)
- Dachvorsprung: V = 70 cm, H = 20 cm, L/R = 30 cm
- Seitenwandhöhe: 218 cm, Firsthöhe: 282 cm
- Dachfläche: 24,0 m², DN: 18 Grad
- Tür: 1x 88 x 186 cm 3/4 verglast
1x 88 x 186 cm geschlossen
- Fenster: 2x 88 x 88 cm DK
- Anbau: 115 x 250 cm (B/T)
- Wandfläche: 42,2 m², umbauter Raum: 45,2 m³

Optionales Zubehör:
Sie benötigen 10 Schindelpakete
BHB-Rinnenset

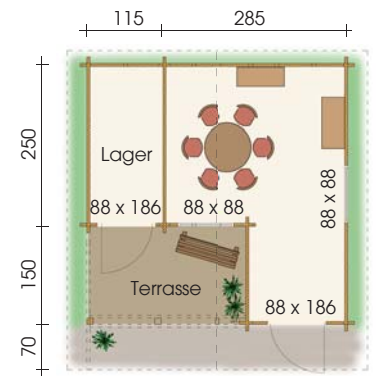

FLORIDA
400 X 400 (B/T)



TERNI

- Wandstärke: 33 mm
- Wandaußenmaß: 700 x 300 cm (B/T)
- Dachvorsprung: Umlaufend = 40 cm
- Seitenwandhöhe: 231 cm, Firsthöhe: 310 cm
- Dachfläche: 33,0 m², DN: 25 Grad
- Tür: 98 x 200 cm 1/2 verglast, Fenster: 2x 88 x 88 cm
- Anbau: 100 x 300 cm, Freisitz: 300 x 300 cm
- Pfostenanker (optional)
- Wandfläche: 62,5 m², umbauter Raum: 59,5 m³

Optionales Zubehör:
Sie benötigen 15 Schindelpakete
BHB-Rinnenset

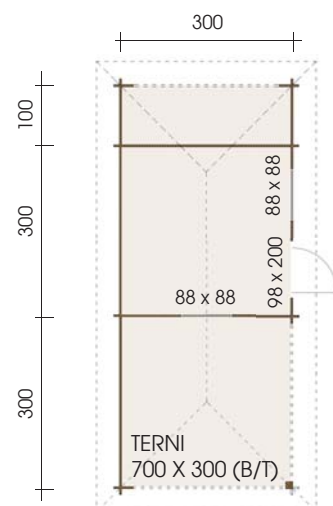

Wir fertigen individuell und preiswert nach Ihren Wünschen!



28

BIRMINGHAM

- Wandstärke: 28 mm
- Wandaußenmaß: 250 x 250 cm (B/T)
- Dachvorsprung: V= 25 cm, H = 25cm L/R = 30 cm
- Seitenwandhöhe: 209 cm, Firsthöhe: 242 cm
- Dachfläche: 19 m², DN: 15 Grad
- Doppeltür: 150 x 186 cm, halbverglast
- Vordachanbau mit 2x 250 x 150 cm (B/T)
- Wandfläche: 37 m², umbauter Raum: 33 m³

Optionales Zubehör:

BHB-Rinnenset

Sie benötigen 8 Schindelpakete

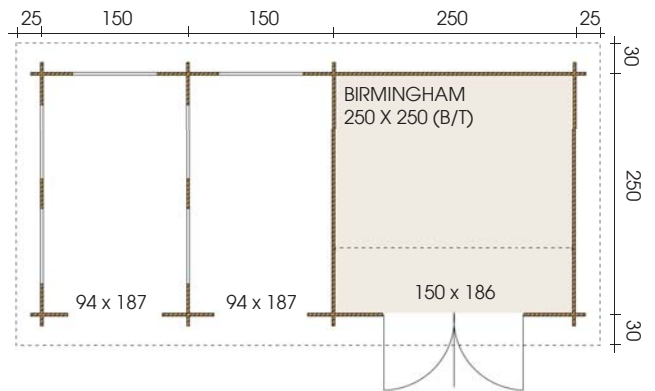



45

VALENTINA

- Wandstärke: 45 mm
- Wandaußenmaß: 350 x 500 cm (B/T)
- Dachvorsprung: V=340 cm, H/L/R = 40 cm
- Seitenwandhöhe: 217,6 cm, Firsthöhe: 275 cm
- Dachfläche: 40,0 m², DN: 18 Grad
- Einzeltür: 2 x 88 x 186 cm, halbverglast
- Doppeltür: 160 x 186 cm, halbverglast
- Fenster: 88 x 88 cm DK
- Wandfläche: 46,0 m², umbauter Raum: 69,0 m³

Optionales Zubehör:
 Sie benötigen 16 Schindelpakete
 BHB-Rinnenset
 (Ziegeleindeckung bauseits!)

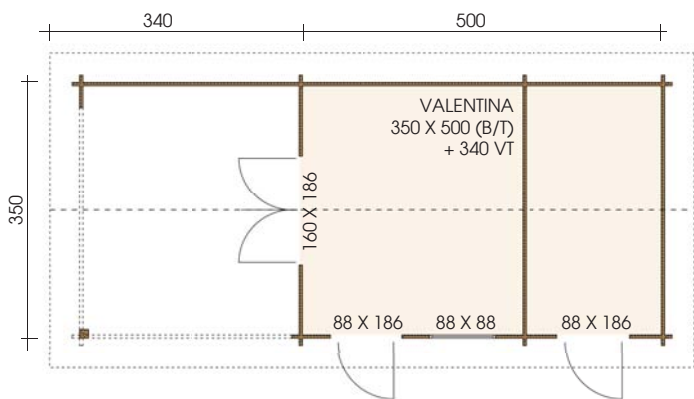

Wir fertigen individuell und preiswert nach Ihren Wünschen!



MILAN

- Wandstärke: 70 mm
- Wandaußenmaß: 400 x 400 cm (B/T)
- Dachvorsprung: V = 120 cm, H = 20 cm, L/R = 30 cm
- Seitenwandhöhe: 258 cm, Firsthöhe: 348 cm
- Dachfläche: 28 m², DN: 25 Grad
- Doppeltür: 160 x 200 cm 3/4 verglast
- Fenster: 1x 130 x 65 cm Rundbogen (fest)
- Balkonfenster: 2x 160 x 200 cm (fest)
- Wandfläche: 50 m², umbauter Raum: 49 m³

Optionales Zubehör:
Sie benötigen 11 Schindelpakete
BHB-Rinnenset

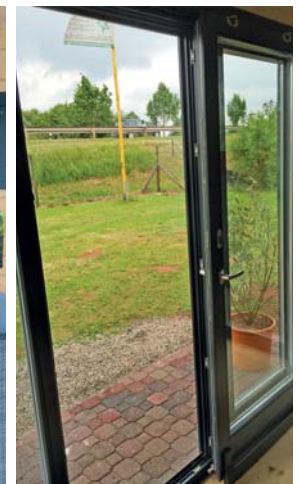
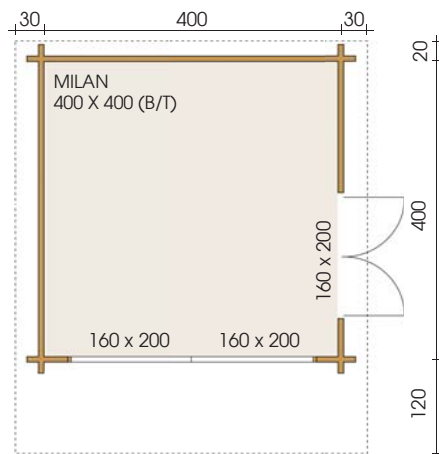

MONACO

- Wandstärke: 45 mm
- Wandaußenmaß: 430 x 430 cm (B/T)
- Dachvorsprung: V=110 cm, H/L/R = 40 cm
- Höhe vorne: 276 cm, hinten: 222 cm
- Dachfläche: 30 m², DN: 7 Grad
- Balkonschiebetür: 170 x 215 cm, großflächig verglast
- Balkonfenster: 2x 70 x 215 cm fest, 2x 80 x 215 cm fest
- Fenster: 120 x 50 cm Kipp
- Wandfläche: 50 m², umbauter Raum: 49 m³
- Dacheindeckung bauseits

Optionales Zubehör:
Sie benötigen 12 Schindelpakete
BHB-Rinnenset

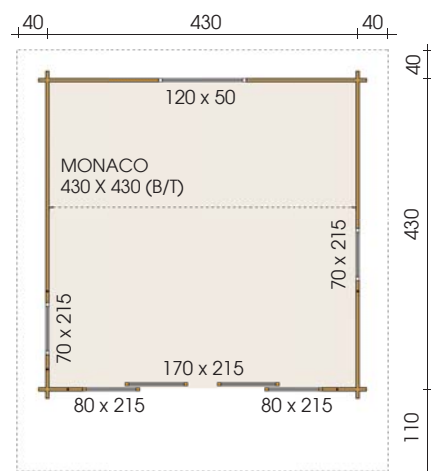



PRINZIPINA

- Wandstärke: 45 mm
- Wandaußenmaß: 600 x 450 cm (B/T)
- Dachvorsprung: V = 70 cm, H/L/R = 30 cm
- Seitenwandhöhe: 231 cm, Firsthöhe: 327 cm
- Dachfläche: 36,0 m², DN: 18 Grad
- Rundbogen-Einzeltür: 2x 88 x 196 cm, 3/4 verglast
- Rundbogen-Fenster: 88 x 102 cm, 110 x 120 cm,
- Wandfläche: 68,0 m², umbauter Raum: 60,0 m³

Optionales Zubehör:
Sie benötigen 14 Schindelpakete
BHB-Rinnenset

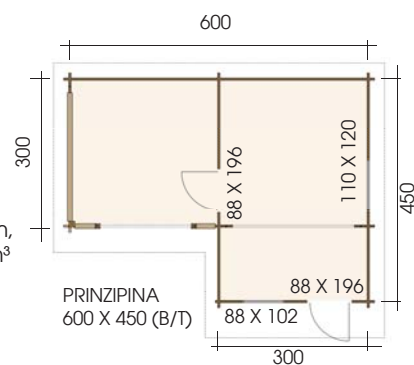

Wir fertigen individuell und preiswert nach Ihren Wünschen!



GRIMALDI

- Wandstärke: 45 mm
- Wandaußenmaß: 400 x 580 cm (B/T)
- Dachvorsprung: V=250 cm, H/L/R = 30 cm
- Seitenwandhöhe: 238 cm, Firsthöhe: 346 cm
- Dachfläche: 41,0 m², DN: 15 Grad
- Einzeltür: 98 x 200 cm, 3/4 verglast, 70 x 200 cm festverglast
- Doppeltür: 160 x 200 cm, 3/4 verglast
- Innentür: 78 x 200 cm
- Fenster: 88 x 88 cm DK, 2x 60 x 60 cm
- Wandfläche: 56,0 m², umbauter Raum: 91,0 m³

Optionales Zubehör:
Sie benötigen 16 Schindelpakete
BHB-Rinnenset

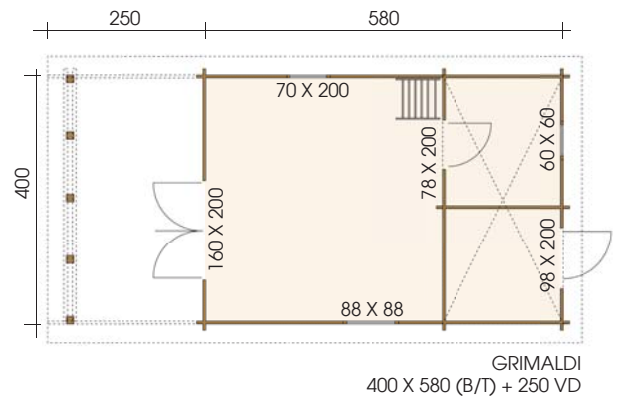

UTRECHT

- Wandstärke: 45 mm
- Wandaußenmaß: 350 x 400 cm (B/T)
- Dachvorsprung: Umlaufend = 30 cm
- Seitenwandhöhe: 218 cm, Firsthöhe: 325 cm
- Dachfläche: 22,0 m², DN: 12/22 Grad
- Doppeltür: 160 x 186 cm milchverglast
- Fenster: 88 x 88 cm DK, 2x 100 x 40 cm fest
- Wandfläche: 40,2 m², umbauter Raum: 35,4 m³

Optionales Zubehör:
Sie benötigen 9 Schindelpakete
BHB-Rinnenset

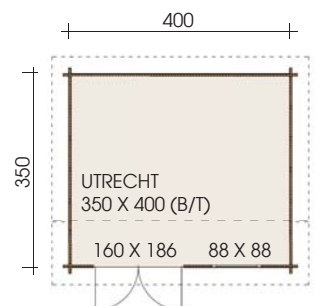

45



AVON

- Wandstärke: 58 mm
- Wandaußenmaß: 452 x 502 cm (B/T)
- Dachvorsprung: V = 100 cm, H = 330 cm; L/R = 50 cm
- Seitenwandhöhe 1 / 2: 244,8 cm / 285,6 cm, Firsthöhe: 353,6 cm
- Dachfläche: 56 m², DN: 12/17 Grad
- Fenster: 4x 70 x 180 cm DK
- Bullaugen-Tür: 2x 115 x 210 cm mit optionaler Dreifachverriegelung
- Wandfläche: 69 m², umbauter Raum: 108 m³

Optionales Zubehör:
 Sie benötigen 22 Schindelpakete
 BHB-Rinnenset
 (Ziegeleindeckung bauseits!)

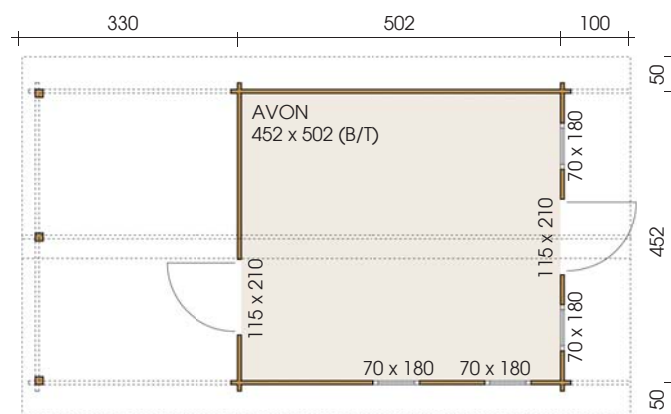

Wir fertigen individuell und preiswert nach Ihren Wünschen!



Alle Grundrisssmaße sind Wandaußenmaße. Die dargestellten Zeichnungen entsprechen keinem Maßstab. Die Modelle auf diesen Seiten werden im Rohzustand geliefert (ungestrichen, ohne Dacheindeckung). Bilder auf diesen Seiten können Sonderzubehör zeigen, das im Lieferumfang nicht enthalten ist.



45

ATLANTA

- Wandstärke: 45 mm
- Wandaußenmaß: 380 x 300 cm (B/T)
- Dachvorsprung:
V = 220 cm, H = 20 cm, L = 30 cm, R = 150 cm
- Seitenwandhöhe: 218 cm, Firsthöhe: 279 cm
- Dachfläche: 34,0 m², DN: 18 Grad
- Doppeltür: 160 x 186 cm 3/4 verglast
- Fenster: 2x 88 x 88 cm DK, Fensterläden (optional)
- Wandfläche: 35,5 m², umbauter Raum: 47,0 m³

Optionales Zubehör:
Sie benötigen 13 Schindelpakete
BHB-Rinnenset

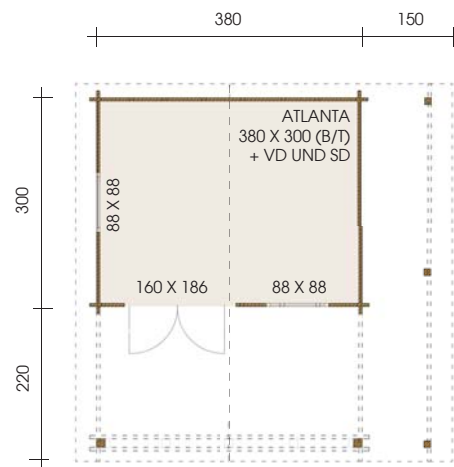

Wir fertigen individuell und preiswert nach Ihren Wünschen!



SANTORIN

- Wandstärke: 45 mm
- Wandaußenmaß: 400 x 377 cm (B/T)
- Dachvorsprung: Umlaufend = 30 cm
- Seitenwandhöhe 1 / 2: 244,8 cm / 321,8 cm, Firsthöhe: 351,2 cm
- Dachfläche: 22 m², DN: 10/11 Grad
- Fenster: 2x 100 x 40 cm Kipp
- Balkonfenster: 1x 160 x 200 cm D/DK
- Tür: 1x 98 x 200 cm großflächig verglast, 2x 80 x 200 fest großflächig verglast
- Wandfläche: 52 m², umbauter Raum: 45 m³
- Pergola bauseits

Optionales Zubehör:
Sie benötigen 9 Schindelpakete
BHB-Rinnenset

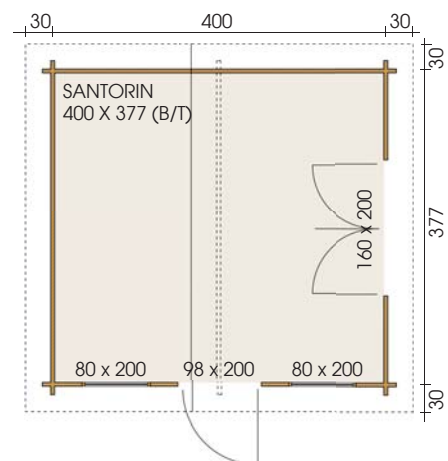

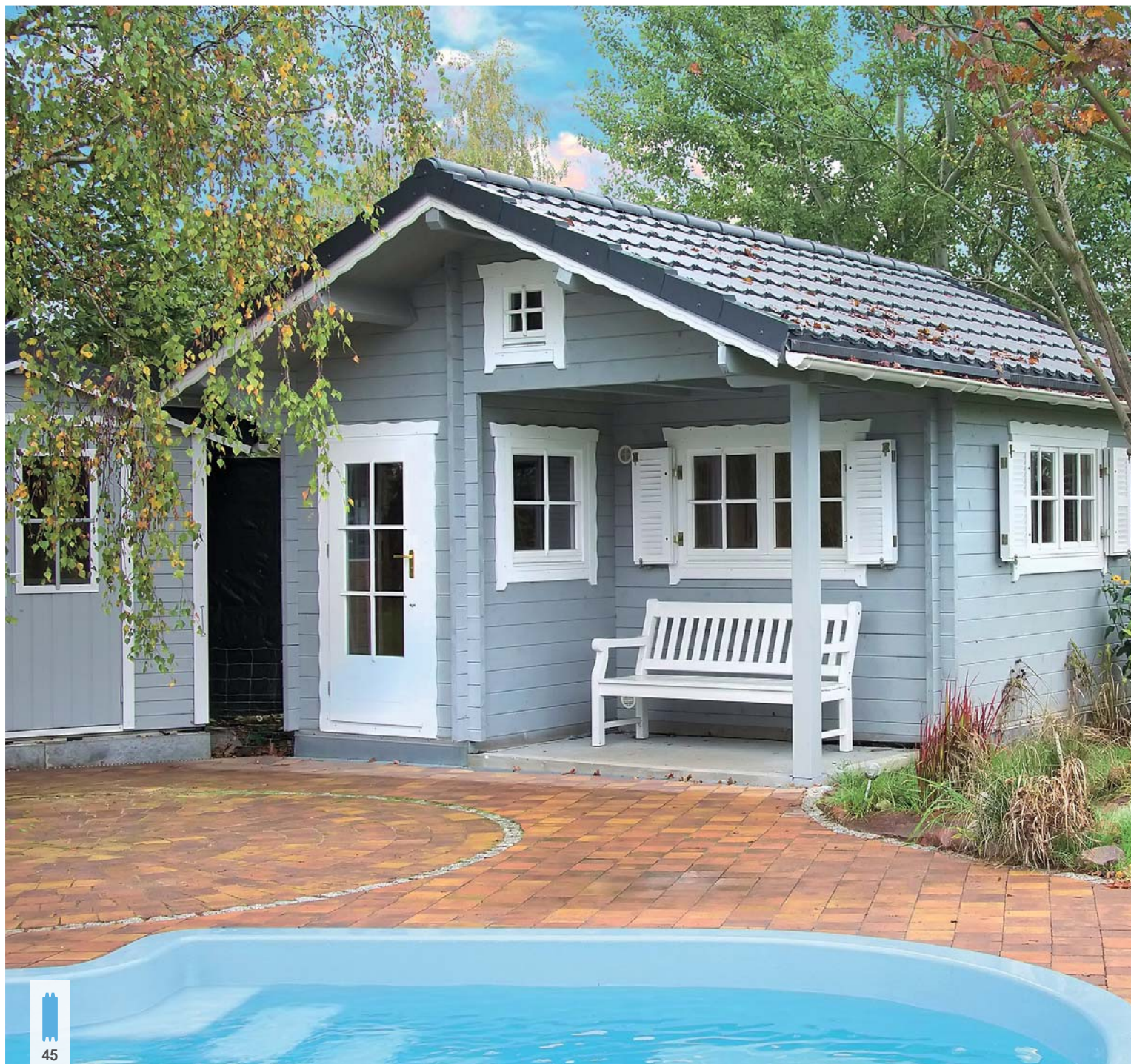

45



Wir fertigen individuell und preiswert nach Ihren Wünschen!



ALBA 2

- Wandstärke: 45 mm, Wandaußenmaß: 400 x 500 cm (B/T)
- Dachvorsprung: V = 80 cm, H = 35 cm, L = 30 cm, R = 30 cm
- Seitenwandhöhe: 231 cm, Firsthöhe: 318 cm
- Dachfläche: 35,0 m², DN: 24 Grad
- Tür: 1x 88 x 186 cm, Innentür: 1x 88 x 186 cm
- Fenster: 50 x 50 cm DK (First), 2x 140 x 88 cm D/DK, 1x 88 x 88 cm DK
- Fensterläden (optional)
- Wandfläche: 46,0 m², umbauter Raum: 62,1 m³
- Saunaausstattung bauseits

Optionales Zubehör:
Sie benötigen 14 Schindelpakete (Ziegeleindeckung bauseits!)
BHB-Rinnenset

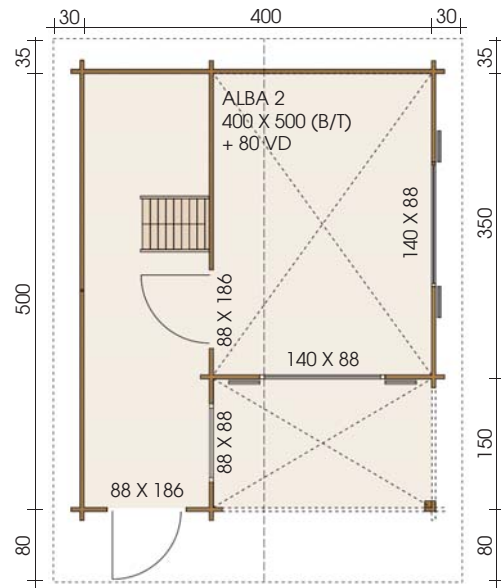

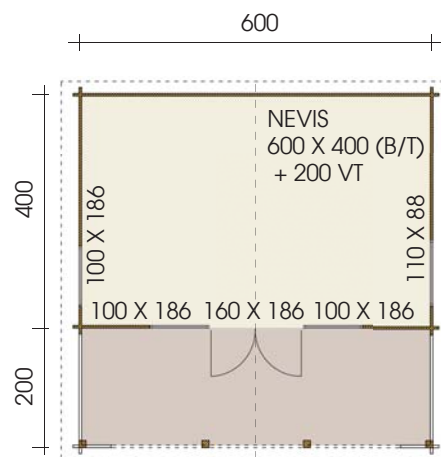

NEVIS

- Wandstärke: 45 mm
- Wandaußenmaß: 600 x 400 cm (B/T)
- Dachvorsprung: V = 220 cm, H = 20 cm, L/R = 30 cm
- Seitenwandhöhe: 231 cm, Firsthöhe: 327 cm
- Dachfläche: 44,0 m², DN: 18 Grad
- Doppeltür: 160 x 186 cm großfl. verglast (3 Quersprossen)
- Fenster: 3 x 100 x 186 cm großfl. festverglast
- Fenster: 110 x 88 cm, Terrasse: 600 x 200 cm (B/T)
- Wandfläche: 58,0 m², umbauter Raum: 100,0 m³

Optionales Zubehör:
Sie benötigen 17 Schindelpakete
BHB-Rinnenset

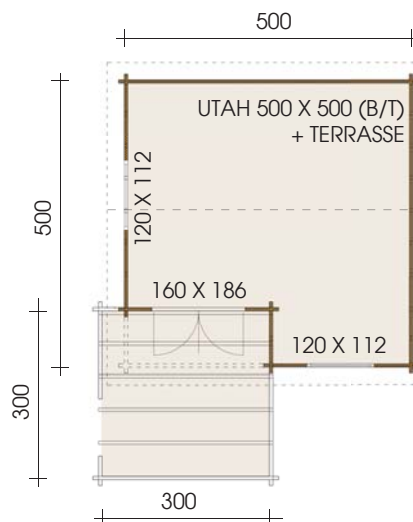

UTAH

- Wandstärke: 45 mm
- Wandaußenmaß: 500 x 500 cm (B/T)
- Dachvorsprung: Umlaufend = 30 cm
- Seitenwandhöhe: 218 cm, Firsthöhe: 298 cm
- Dachfläche: 33,0 m², DN: 18 Grad
- Doppeltür: 160 x 186 cm 3/4 verglast
- Fenster: 2 x 120 x 112 cm D/DK
- Brüstungsabdeckung und Terrasse (optional)
- Wandfläche: 50,0 m², umbauter Raum: 64,0 m³

Optionales Zubehör:
Sie benötigen 13 Schindelpakete (Ziegeleindeckung bauseits!)
BHB-Rinnenset

Wir fertigen individuell und preiswert nach Ihren Wünschen!



MISSISSIPPI

- Wandstärke: 45 mm
- Wandaußenmaß: 450 x 450 cm (B/T)
- Dachvorsprung: V = 220 cm, H = 20 cm, L/R = 30 cm
- Seitenwandhöhe: 218 cm, Firsthöhe: 290 cm
- Dachfläche: 38,0 m², DN: 18 Grad
- Segmentbogendoppeltür: 160 x 196 cm 3/4 verglast
- Segmentbogenfenster: 2x 140 x 102 cm D/DK
- Terrasse: 450 x 200 cm,
- Fensterläden (optional)
- Brüstungsabdeckung Terrasse (optional)
- Wandfläche: 48,4 m², umbauter Raum: 73,5 m³

Optionales Zubehör:

Sie benötigen 15 Schindelpakete (Ziegeleindeckung bauseits!)

BHB-Rinnenset

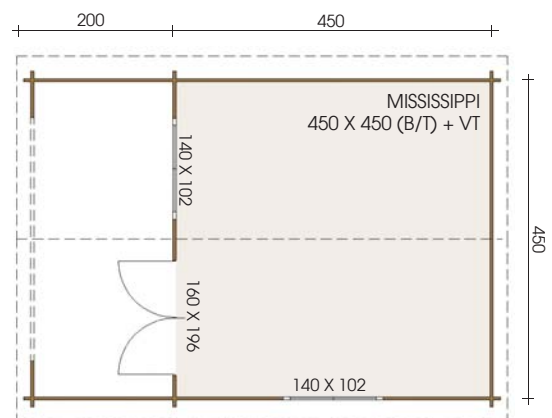



58

MADISON

- Wandstärke: 58 mm
- Wandaußenmaß: 350 x 500 (B/T)
- Dachvorsprung: Umlaufend = 30 cm
- Seitenwandhöhe: 231 cm, Firsthöhe: 300 cm
- Dachfläche: 49,0 m², DN: 22/25 Grad
- Doppeltür: 160 x 200 cm 3/4 verglast,
Einzeltür: 98 x 200 cm 3/4 verglast
- Fenster: 98 x 112 cm DK
- Anbau: 300 x 400 cm
- Wandfläche: 56,3 m², umbauter Raum: 78,5 m³

Optionales Zubehör:
Sie benötigen 19 Schindelpakete
BHB-Rinnenset

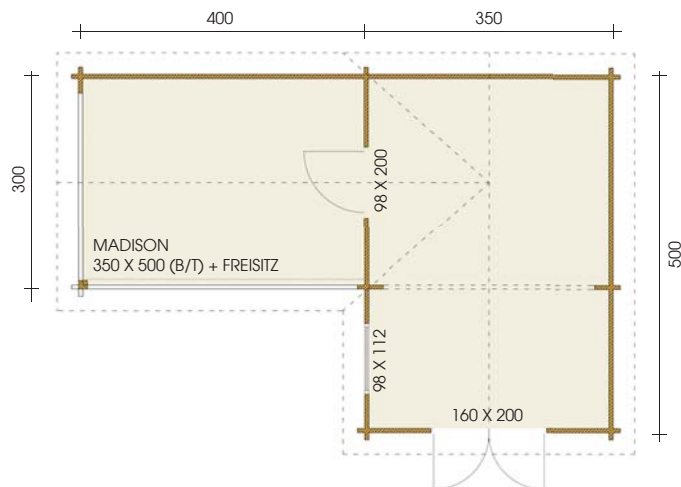

Terrasse bauseits



Wir fertigen individuell und preiswert nach Ihren Wünschen!



BOSTON

- Wandstärke: 45 mm
- Wandaußenmaß: 450 x 520 cm (B/T)
- Dachvorsprung: Umlaufend = 20 cm
- Wandhöhe: 231,2 cm
- Firsthöhe: 348 cm
- Dachfläche: 30 m², DN: 10/20 Grad
- Fenster: 2x 100x40cm Kipp, 1x 88/88cm DK, 1x 140/88cm
- Tür: 1x 160x186cm, 3/4 verglast
- Wandfläche: 57 m², umbauter Raum: 64 m³

Optionales Zubehör:
Sie benötigen 12 Schindelpakete
BHB-Rinnenset

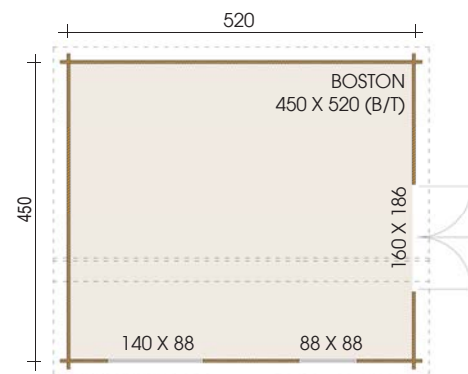

KANSAS

- Wandstärke: 45 mm
- Wandaußenmaß: 400 x 350 cm (B/T)
- Dachvorsprung: V = 220 cm, H = 20 cm, L/R = 30 cm
- Seitenwandhöhe: 218 cm, Firsthöhe: 283 cm
- Dachfläche: 29,0 m², DN: 18 Grad
- Doppeltür: 160 x 186 cm 3/4 verglast
- Fenster: 88 x 88 cm DK, 70 x 186 cm fest
- Terrasse: 400 x 200 cm, Fensterläden (optional)
- Wandfläche: 47,0 m², umbauter Raum: 54,5 m³

Optionales Zubehör:
Sie benötigen 12 Schindelpakete
BHB-Rinnenset

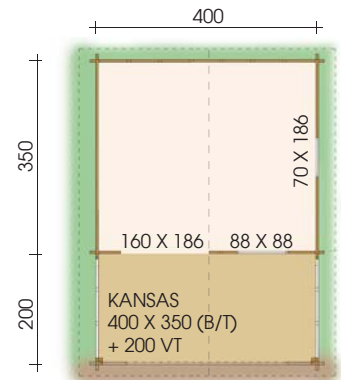

MONTANA

- Wandstärke: 45 mm
- Wandaußenmaß: 500 x 400 cm (B/T)
- Dachvorsprung: V = 150 cm, H = 20 cm, L/R = 30 cm
- Seitenwandhöhe: 218 cm, Firsthöhe: 298 cm
- Dachfläche: 34,2 m², DN: 18 Grad
- Doppeltür: 160 x 186 cm 3/4 verglast
- Fenster: 140 x 88 cm D/DK, 88 x 88 cm DK
- Fensterläden (optional)
- Wandfläche: 45,6 m², umbauter Raum: 51,2 m³

Optionales Zubehör:
Sie benötigen 14 Schindelpakete
BHB-Rinnenset

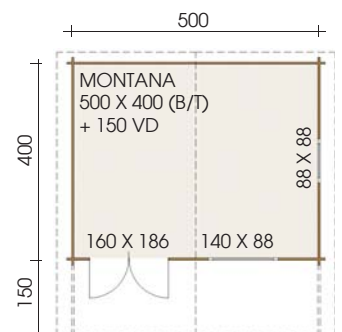



45

ARIZONA

- Wandstärke: 45 mm
- Wandaußenmaß: 400 x 350 cm (B/T)
- Dachvorsprung: V = 220 cm, H = 20 cm, L/R = 30 cm
- Seitenwandhöhe: 218 cm, Firsthöhe: 283 cm
- Dachfläche: 37,0 m², DN: 18 Grad
- Segmentb.-Doppeltür: 160 x 196 cm 3/4 verglast
- Segmentb.-Fenster: 88 x 102 cm DK, 140 x 102 cm D/DK
- Fensterläden (opt.), Terrasse: 400 x 200 cm
- Seitenanbau 130 cm mit Segmentbogen-Tür 88 x 160 cm
- Wandfläche: 50,0 m², umbauter Raum: 68,2 m³

Optionales Zubehör:
Sie benötigen 15 Schindelpakete
BHB-Rinnenset

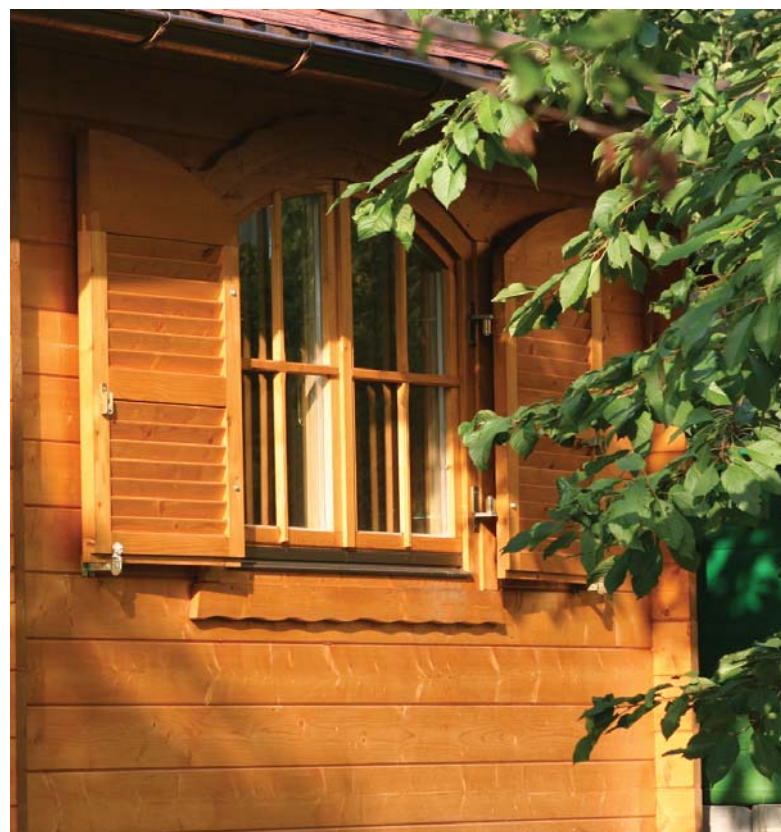
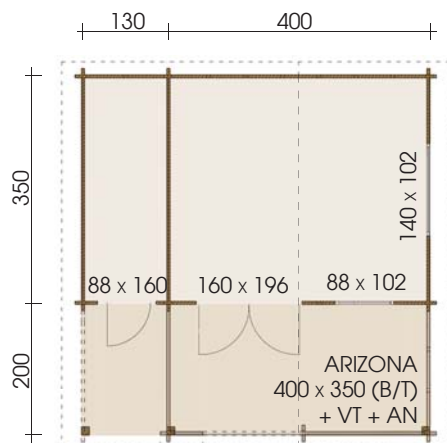

Wir fertigen individuell und preiswert nach Ihren Wünschen!



Holzlege Anbau bauseits

LUXOR

- Wandstärke: 70 mm, Wandaußenmaß: 650 x 450 cm (B/T)
- Dachvorsprung: Umlaufend = 40 cm
- Seitenwandhöhe: 249 cm, Firsthöhe: 367 cm
- Dachfläche: 43 m², DN: 25 Grad
- Einzeltür: 114 x 200 cm großfl. verglast, 88 x 200 geschl.
- Balkonfenster: 2x 110 x 200 cm D/K
- Fenster: 4x 98 x 98 cm DK
- Wandfläche: 58 m², umbauter Raum: 93 m³

Optionales Zubehör:
Sie benötigen 20 Schindelpakete
BHB-Rinnenset

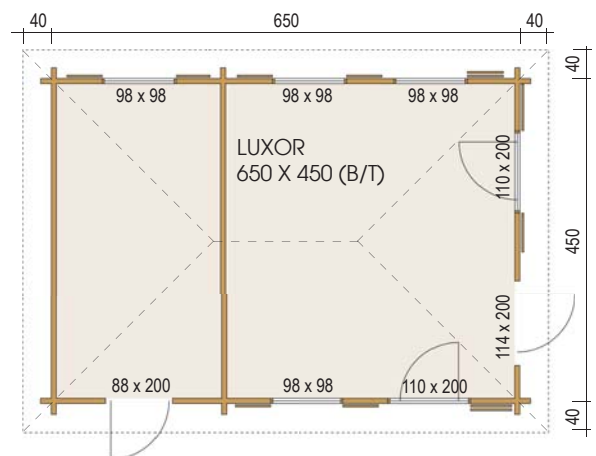



58

LIVERPOOL

- Wandstärke: 58 mm
- Wandaußenmaß: 550 x 400 cm (B/T)
- Dachvorsprung: V = 120 cm, H = 20 cm, L/R = 30 cm
- Seitenwandhöhe: 218 cm, Firsthöhe: 306 cm
- Dachfläche: 35,0 m², DN: 18 Grad
- Doppeltür: 160 x 200 cm 3/4 verglast, 2x 70 x 200 cm (fest)
- Innentür: 88 x 186 cm (geschlossen)
- ISO-Fenster: 1x 60 x 60 cm DK, 2x 88 x 138 cm DK, 1x 44 x 138 cm (fest)
- Wandfläche: 48,4 m², umbauter Raum: 57,2 m³

Optionales Zubehör:

Sie benötigen 14 Schindelpakete
BHB-Rinnenset

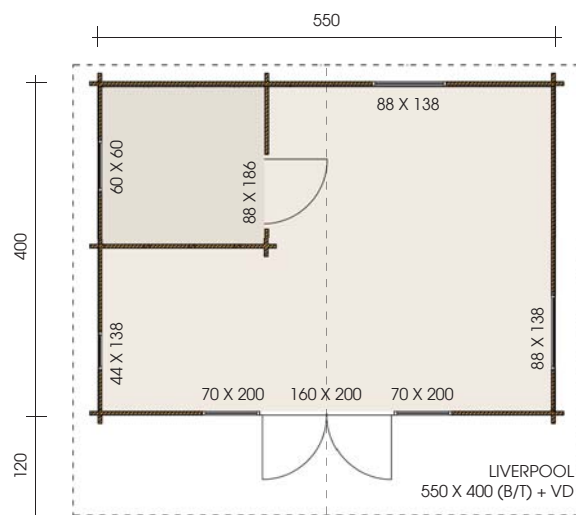

WISMAR

- Wandstärke: 33 mm
- Wandaußenmaß: 330 x 330 cm (B/T)
- Dachvorsprung: Umlaufend = 25 cm
- Seitenwandhöhe: 218 cm, Firsthöhe: 264 cm
- Dachfläche: 16 m²
- Doppeltür: 150 x 186 cm stehende Halbrundverglasung
- Wandfläche: 33 m², umbauter Raum: 26,5 m³

Optionales Zubehör:

Sie benötigen 7 Schindelpakete
BHB-Rinnenset

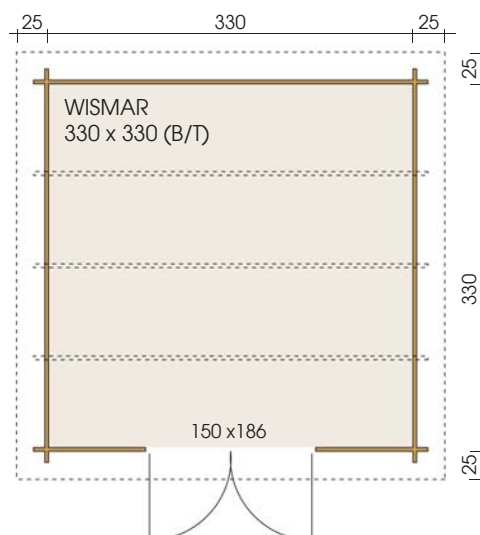

Wir fertigen individuell und preiswert nach Ihren Wünschen!



GALLOWAY

- Wandstärke: 70 mm
- Wandaußenmaß: 650 x 450 cm (B/T)
- Dachvorsprung: Umlaufend = 40 cm
- Seitenwandhöhe: 233 cm, Dachspitze: 365 cm
- Dachfläche: 43,0 m², DN: 25 Grad
- Tür: 1x 114 x 200 cm, 88 x 200 cm großfl. verglast
- Balkontür: 3x 110 x 200 cm DK, 1x 88 x 88 cm DK
- Innentür: 1x 88 x 200 cm geschlossen
- Fensterläden (optional)
- Wandfläche: 54,0 m², umbauter Raum: 84,0 m³
- Traufenverkleidung bauseits

Optionales Zubehör:

Sie benötigen 20 Schindelpakete (Ziegeleindeckung bauseits!)
BHB-Rinnenset

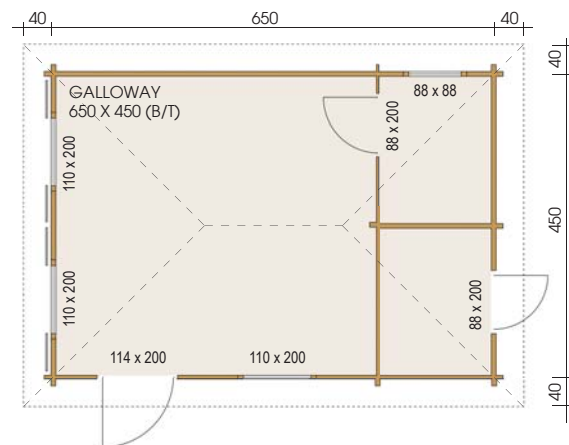

ROME

- Wandstärke: 94 mm
- Wandaußenmaß: 500 x 500 cm (B/T)
- Dachvorsprung: Umlaufend = 40 cm
- Seitenwandhöhe: 233 cm, Dachspitze: 365 cm
- Dachfläche: 35,0 m², DN: 25 Grad
- Tür: 114 x 200 cm großfl. verglast
- Balkontür: 3x 110 x 200 cm DK
- Fensterläden (optional)
- Wandfläche: 50,0 m², umbauter Raum: 72,0 m³

Optionales Zubehör:

Sie benötigen 15 Schindelpakete (Ziegeleindeckung bauseits!)
BHB-Rinnenset

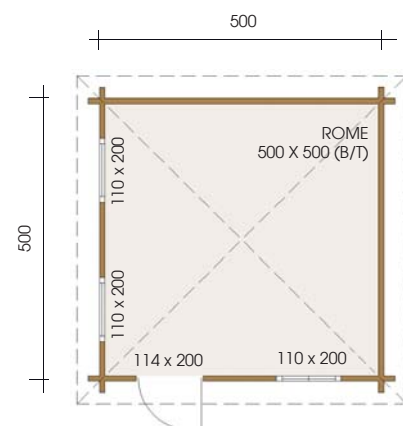



28



Variante 2

ASHFORD

- Wandstärke: 28 mm
- Wandaußenmaß: 200 x 250 cm (B/T)
- Dachvorsprung: V = 50 cm, L/R/H = 30 cm
- Höhe vorne: 217 cm, hinten: 203,5 cm
- Dachfläche: 9,0 m², DN: 4 Grad
- Doppeltür: 150 x 197 cm (8x Milchglasausschnitt)
- Fenster: 100 x 40 cm Kipp
- Wandfläche: 20,3 m², umbauter Raum: 10,5 m³

Dacheindeckung:

Optional mit BHB EPDM-Folie oder bauseits mit Schweißbahn oder Blech.

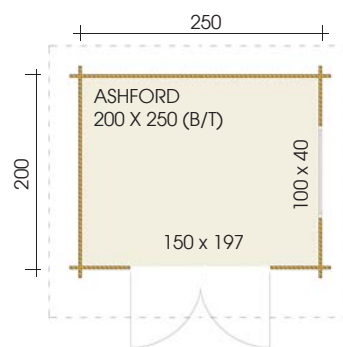

28

PORTLAND 5

- Wandstärke: 28 mm
- Wandaußenmaß: 200 x 240 cm (B/T)
- Dachvorsprung: V/H/R = 25 cm
- Wandhöhe vorne: 231 cm, hinten: 220 cm
- Dachfläche: 11,0 m², DN: 3 Grad
- Doppeltür: 150 x 186 cm milchverglast
- Anbau rechts: 60 x 140 cm mit Doppeltür 100 x 186 cm geschlossen
- Schleppdach: links 125 cm, Pfostenanker (optional)
- Wandfläche: 24,5 m², umbauter Raum: 17,6 m³

Dacheindeckung:

Optional mit BHB EPDM-Folie sowie Fallrohrset: F1 oder bauseits mit Schweißbahn oder Blech.

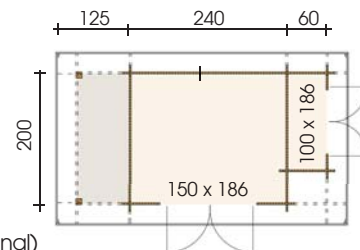

PORTLAND 5
240 X 200 (B/T) + AN + SD



45

APELDOORN

- Wandstärke: 45 mm
- Wandaußenmaß: 350 x 400 cm (B/T)
- Dachvorsprung: Umlaufend = 30 cm
- Seitenwandhöhe: 218 cm
- Firsthöhe: 325 cm
- Dachfläche: 22,0 m², DN: 13/22 Grad
- Doppeltür: 160 x 186 cm 3/4 verglast
- Fenster: 120 x 88 cm D/DK, 2x 100 x 40 cm Kipp
- Wandfläche: 40,2 m², umbauter Raum: 35,4 m³

Optionales Zubehör:

Sie benötigen 9 Schindelpakete
BHB-Rinnenset

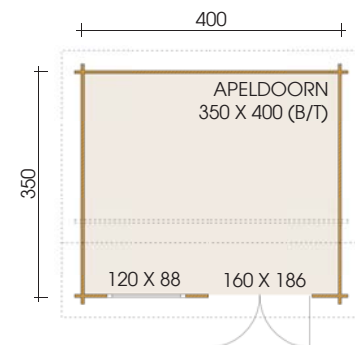

Wir fertigen individuell und preiswert nach Ihren Wünschen!



KUBA

- Wandstärke: 58 mm, Wandaußenmaß: 400 x 700 cm (B/T)
- Dachvorsprung: V = 275 cm, L/R/H = 25 cm
- Wandhöhe vorne: 258 cm, hinten: 245 cm
- Dachfläche: 53 m², DN: 1 Grad
- Doppeltür: 150 x 200 cm + 2x 65 x 200 cm fest, großflächig verglast
- Balkon-Schiebetür: 200 x 200 cm großflächig verglast
- Balkonfenster: 1x 70 x 200 cm DK, 1x 70 x 200 cm fest großflächig verglast
- Fenster: 2x 200 x 50 cm Kipp
- Wandfläche: 68 m²
- Umbauter Raum: 115 m³

Dacheindeckung:
Optional mit BHB EPDM-Folie sowie Fallrohrset: F1+
oder bauseits mit Schweißbahn oder Blech.

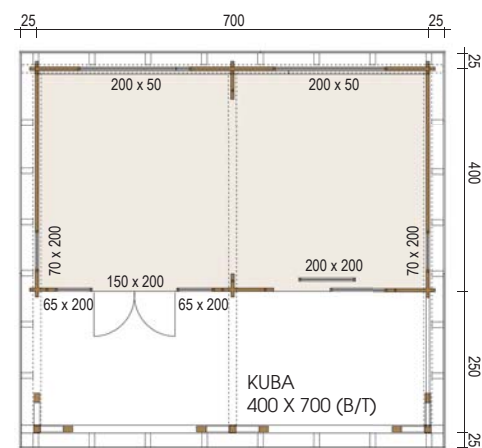

CHICAGO

- Wandstärke: 58 mm, Wandaußenmaß: 350 x 300 cm (B/T)
- Dachvorsprung: Umlaufend = 40 cm
- Seitenwandhöhe: 242 cm, Firsthöhe: 319 cm
- Dachfläche: 42,0 m², DN: 18 Grad
- Falttür: 240 x 200 cm großfl. verglast, 4-flügelig
- Fenster: 140 x 98 cm D/DK
- Balkonfenster: 2x 80 x 200 cm D/K
- Vordach: 300 x 390 cm (B/T)
- Pfostenanker (optional)
- Schleppdach: links = 90 cm, hinten = 62,5 cm
- Wandfläche: 33,5 m², umbauter Raum: 78,5 m³

Optionales Zubehör:
Sie benötigen 19 Schindelpakete
BHB-Rinnenset

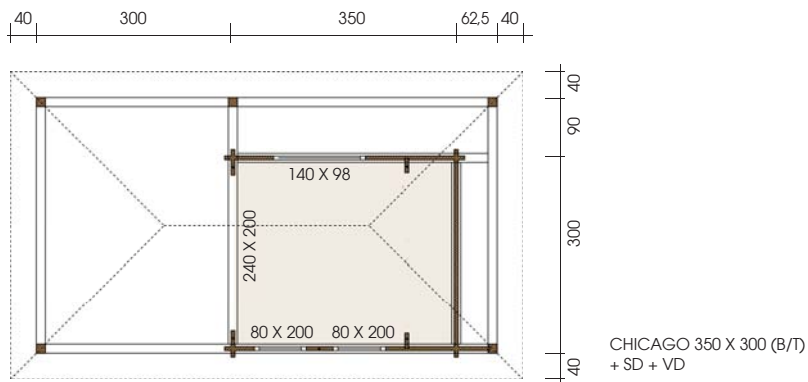

Wir fertigen individuell und preiswert nach Ihren Wünschen!



Alle Grundrisssmaße sind Wandaußenmaße. Die dargestellten Zeichnungen entsprechen keinem Maßstab. Die Modelle auf diesen Seiten werden im Rohzustand geliefert (ungestrichen, ohne Dacheindeckung). Bilder auf diesen Seiten können Sonderzubehör zeigen, das im Lieferumfang nicht enthalten ist.



PORTLAND 8

- Wandstärke: 45 mm, Wandaußenmaß: 500 x 250 cm (B/T)
- Dachvorsprung: Umlaufend = 25 cm
- Wandhöhe vorne: 258 cm, hinten: 245 cm
- Dachfläche: 26,0 m², DN: 2 Grad
- Tür: 160 x 200 cm vollflächig milchverglast (3 Quersprossen aufgeklebt)
- Fenster: 140 x 98 cm D/DK, 88 x 88 cm DK milchverglast
- Pfostenanker (optional)
- Wandfläche: 59,0 m²
- Umbauter Raum: 50,00 m³

Dacheindeckung:

Optional mit BHB EPDM-Folie sowie Fallrohrset: F1 oder bauseits mit Schweißbahn oder Blech.

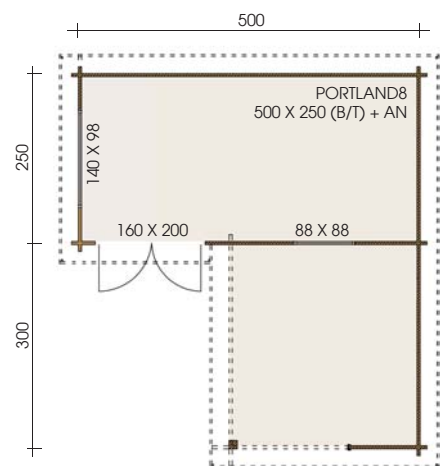

Wir fertigen individuell und preiswert nach Ihren Wünschen!

MAßSTÄBE SETZEN
FÜR MEHR
LEBENSQUALITÄT



PANTA11 340 X 340

- Wandstärke: 45 mm
- Wandaußenmaß: 340 x 340 cm (B/T)
- Dachvorsprung: Umlaufend = 30 cm
- Seitenwandhöhe: 224 cm, Dachspitze: 309 cm
- Dachfläche: 18,0 m², DN: 25 Grad
- Doppeltür: 120 x 200 cm großfl. verglast
- Fenster: 2x 120 x 147 cm D/DK
- Wandfläche: 25,7 m², umbauter Raum: 26,4 m³
- inklusive Kupferhaube

Optionales Zubehör:
Sie benötigen 9 Schindelpakete
BHB-Rinnenset

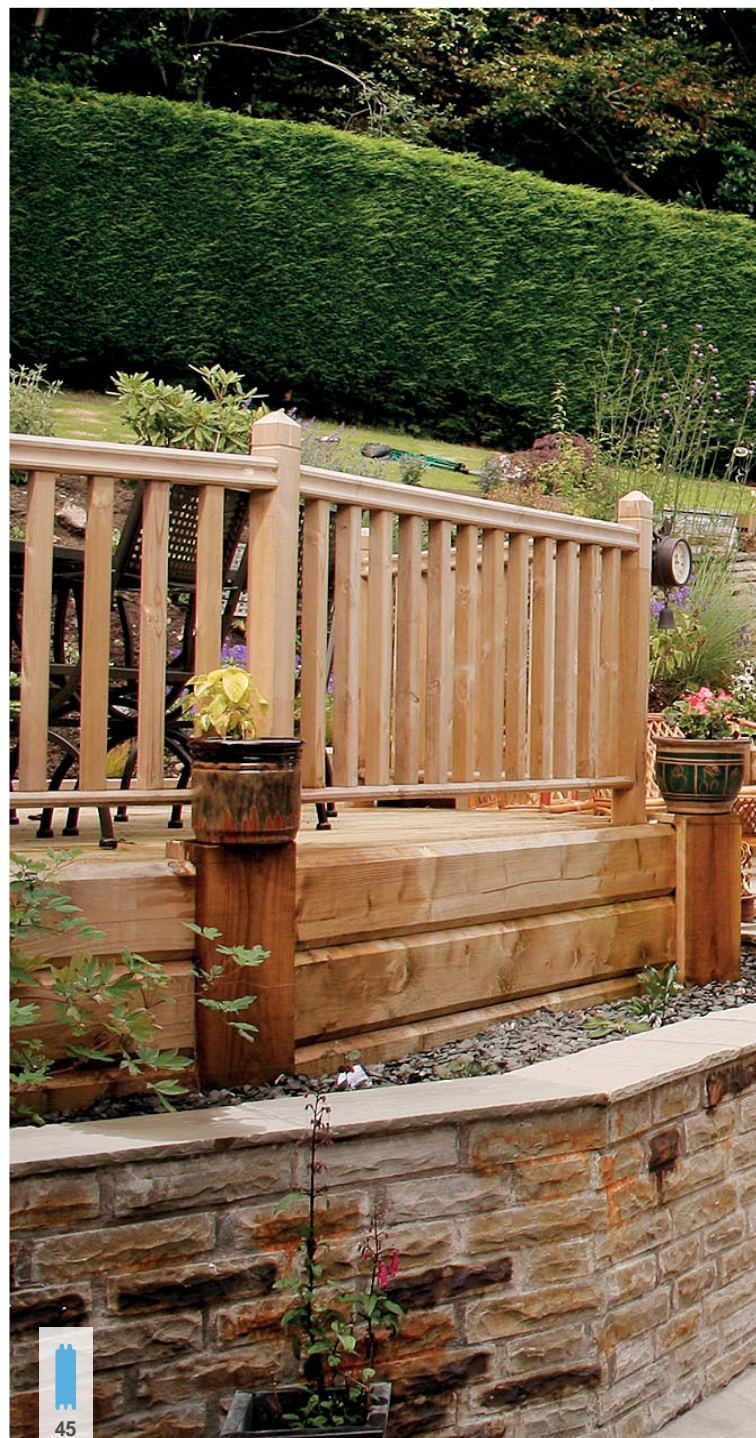
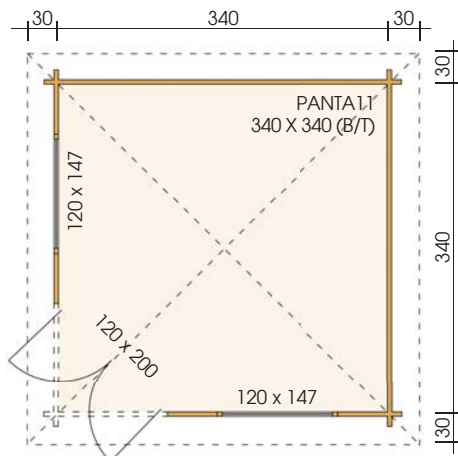

PANTA8 340 X 340

- Wandstärke: 33 mm
- Wandaußenmaß: 340 x 340 cm (B/T)
- Dachvorsprung: Umlaufend = 30 cm
- Seitenwandhöhe: 210 cm, Dachspitze: 300 cm
- Dachfläche: 18,0 m², DN: 25 Grad
- Doppeltür: 150 x 186 cm großfl. verglast
- Fenster: 2x 88 x 138 cm D/DK
- Türen und Fenster in Segmentbogenoptik
- Wandfläche: 25,7 m², umbauter Raum: 26,4 m³
- inklusive Kupferhaube

Optionales Zubehör:
Sie benötigen 9 Schindelpakete
BHB-Rinnenset

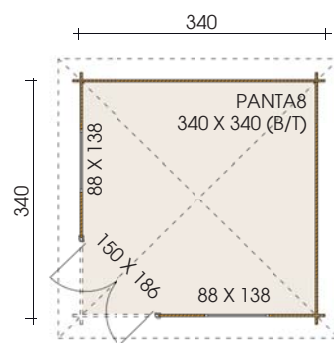

Wir fertigen individuell und preiswert nach Ihren Wünschen!



45

PANTA9 350 X 500 INKL. 150 AN

- Wandstärke: 45 mm
- Wandaußenmaß: 350 x 500 cm (B/T)
- Dachvorsprung: Umlaufend = 30 cm
- Seitenwandhöhe: 210 cm, Dachspitze: 300 cm
- Dachfläche: 26,0 m², DN: 25 Grad
- Doppeltür: 150 x 186 cm 3/4 verglast
- Fenster: 2x 120 x 147 cm D/DK
- Anbau hinten: 350 x 150 cm mit Tür 88 x 186 geschl.
- Wandfläche: 32,8 m², umbauter Raum: 43,2 m³
- inklusive Kupferhaube

Optionales Zubehör:
Sie benötigen 12 Schindelpakete
BHB-Rinnenset

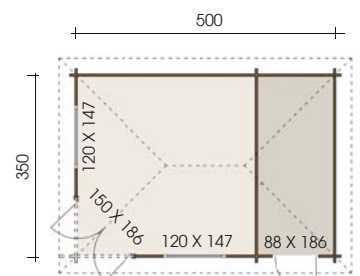

PANTA9 350 X 500 INKL. AN (B/T)

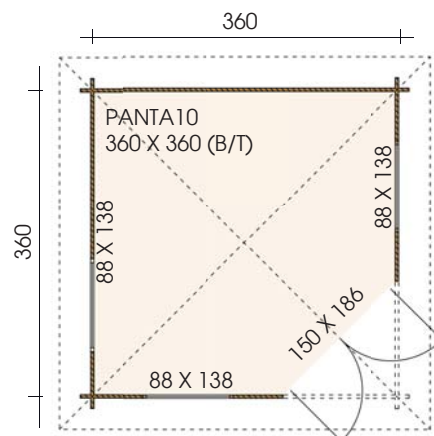

PANTA10 360 X 360

- Wandstärke: 45 mm
- Wandaußenmaß: 360 x 360 cm (B/T)
- Dachvorsprung: Umlaufend = 30 cm
- Seitenwandhöhe: 210 cm, Dachspitze: 305 cm
- Dachfläche: 20,0 m², DN: 25 Grad
- Fenster: 3x 88 x 138 cm
- Tür: 150 x 186 cm großflächig verglast
- Tür und Fenster in Segmentbogenoptik
- Wandfläche: 27,2 m², umbauter Raum: 31,0 m³
- inklusive Kupferhaube

Optionales Zubehör:

Sie benötigen 10 Schindelpakete
BHB-Rinnenset

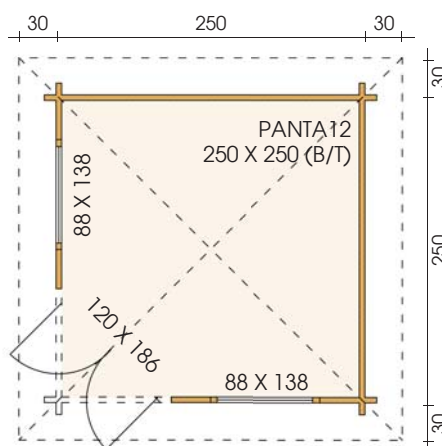

PANTA12 250 X 250

- Wandstärke: 45 mm
- Wandaußenmaß: 250 x 250 cm (B/T)
- Dachvorsprung: Umlaufend = 30 cm
- Seitenwandhöhe: 210 cm, Dachspitze: 278,1 cm
- Dachfläche: 11 m², DN: 25 Grad
- Doppeltür: 120 x 186 cm großfl. verglast
- Fenster: 2x 88 x 138 cm D/DK
- Wandfläche: 19 m², umbauter Raum: 13,4 m³
- inklusive Kupferhaube

Optionales Zubehör:

Sie benötigen 5 Schindelpakete (Holzschindeln bauseits)
BHB-Rinnenset

Wir fertigen individuell und preiswert nach Ihren Wünschen!



PANTA7 300 X 480

- Wandstärke: 45 mm
- Wandaußenmaß: 300 x 480 cm (B/T)
- Dachvorsprung: Umlaufend = 30 cm
- Seitenwandhöhe: 224 cm, Dachspitze: 302 cm
- Dachfläche: 22,0 m², DN: 25 Grad
- Tür: 150 x 200 cm großfl. verglast
- Fenster: 3x 98 x 147 cm D/DK, 1x 98 x 98 cm D/DK
- Messingsprossen (optional)
- Wandfläche: 32,3 m², umbauter Raum: 36,5 m³
- inklusive Kupferhaube

Optionales Zubehör:
Sie benötigen 10 Schindelpakete
BHB-Rinnenset

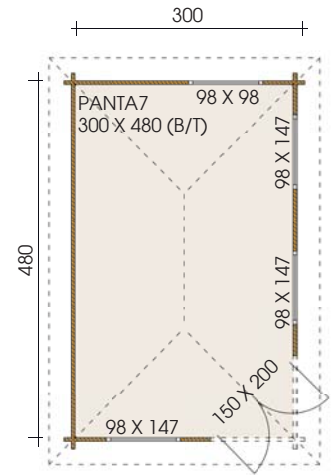

PANTA4 300 X 300

- Wandstärke: 45 mm
- Wandaußenmaß: 300 x 300 cm (B/T)
- Dachvorsprung: Umlaufend = 30 cm
- Seitenwandhöhe: 210 cm, Dachspitze: 290 cm
- Dachfläche: 15,0 m², DN: 25 Grad
- Doppeltür: 150 x 186 cm 1/2 vergl.
- Fenster: 2x 98 x 98 cm D/DK
- Tür und Fenster in Segmentbogenoptik
- Wandfläche: 22,3 m², umbauter Raum: 20,0 m³
- inklusive Kupferhaube

Optionales Zubehör:
Sie benötigen 7 Schindelpakete
BHB-Rinnenset

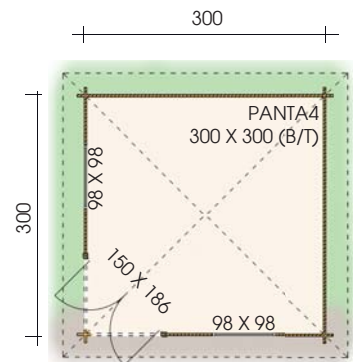

PANTA5 400 X 400

- Wandstärke: 45 mm
- Wandaußenmaß: 400 x 400 cm (B/T)
- Dachvorsprung: Umlaufend = 30 cm
- Seitenwandhöhe: 210 cm, Dachspitze: 310 cm
- Dachfläche: 24,0 m², DN: 25 Grad
- Doppeltür: 150 x 186 cm großfl. verglast
- Fenster: 2x 88 x 138 cm D/DK
- Tür und Fenster in Segmentbogenoptik
- Blumenkästen (optional)
- Wandfläche: 30,7 m², umbauter Raum: 37,8 m³
- inklusive Kupferhaube

Optionales Zubehör:
Sie benötigen 11 Schindelpakete
BHB-Rinnenset

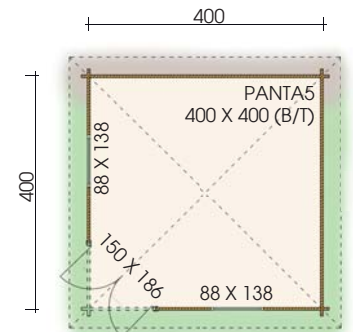

PANTA6 300 X 300

- Wandstärke: 33 mm
- Wandaußenmaß: 300 x 300 cm (B/T)
- Dachvorsprung: Umlaufend = 30 cm
- Seitenwandhöhe: 210 cm, Dachspitze: 290 cm
- Dachfläche: 15,0 m², DN: 25 Grad
- Doppeltür: 150 x 186 cm großfl. verglast
- Fenster: 2x 88 x 138 cm D/DK
- Tür und Fenster in Segmentbogenoptik
- Blumenkästen (optional)
- Messingsprossen (optional)
- Wandfläche: 22,3 m², umbauter Raum: 20,0 m³
- inklusive Kupferhaube

Optionales Zubehör:
Sie benötigen 7 Schindelpakete
BHB-Rinnenset

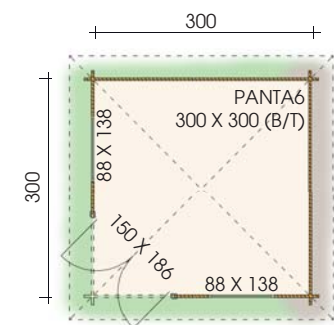



MERKMALE UNSERER FREIZEITHÄUSER

- Wir realisieren Ihr neues Wohn- oder Freizeithaus nach Architekturvorgabe und den statischen Gegebenheiten in fast allen Größen u. Wandstärken (Eine Statik kann optional angeboten werden, wird aber in der Regel durch den betreuenden Bauplaner erstellt.)
- Unsere Bausätze können wahlweise mit innen- oder außenliegender Wandisolierung mit Gleitschalung geliefert werden. Dies beinhaltet die komplett erfasste Holzkonstruktion, sowie Block panelen für Gleitschalung und angepasste Fenster- und Türfutter (keine Isoliermaterialien für Wände, Decken, Dach, etc.)
- Das Dach kann je nach Planvorgabe für eine Dachisolierung und Ziegeleindeckung vorbereitet werden. (Geliefert wird die komplette Holzkonstruktion, fertig vorbereitet mit erhöhten Giebel- und Traufbekleidungen, jedoch ohne Isoliermaterialien.)
- Ab 45 mm WS sind 68 mm Fensterflügel mit Marken Dreh-/Kippbeschlägen und Dichtungen Standard.
- Ab 70 mm WS ist auf Wunsch eine Türblattstärke von 68 mm möglich (ab 94 mm WS Standard)
- Ab 94 mm WS ist ein U-Wert der Scheiben von 1.1 Standard. U-Werte zwischen 0.6 und 1.0 sind optional erhältlich
- Optional sind Mehrfachverriegelung sowie Türblattstärken von 78 oder 92 mm möglich.
- Ab einer Türblattstärke von 68 mm sind die Türbeschläge zusätzlich einbruchhemmend
- Wenn kein spezieller U-Wert der Scheiben gefordert wird, liefern wir eine (einfache) Doppelverglasung der Scheiben
- Auf Wunsch können Dreifachverglasung, schallhemmende Verglasungen und einbruchhemmende Maßnahmen durchgeführt werden.



Satteldach



Pultdach/Doppelpultdach



Flachdach



Walmdach

WOHN-/ FREIZEITHÄUSER

LEBEN IN EINEM EINZIGARTIGEM UMFELD

Ein Holzhaus hat ein einzigartiges Raumklima, niedrige Heizkosten und die charmante und natürliche Holzoptik verstrahlt eine einladend-heimelige Atmosphäre und sorgt für behaglichen Wohnkomfort. Es reguliert auf ganz natürliche Weise die Luftfeuchtigkeit, sorgt im Sommer für ein angenehm kühles Raumklima und im Winter für wohltuende Wärme.

Langjährige Erfahrung, ständige Weiterentwicklung unserer Produktion auf modernsten Computermaschinen und solide Handwerksarbeit garantieren höchstmögliche Qualität für Ihr Traumhaus. Ob Wohn- oder Freizeithaus alles fertigen wir maßgeschneidert nach Ihren Vorstellungen.

Als führender Hersteller hochwertig gefertigter Blockhäuser bieten wir Ihnen die Auswahl zwischen mehreren Profilstärken.

MÖGLICHE WANDSTÄRKEN:

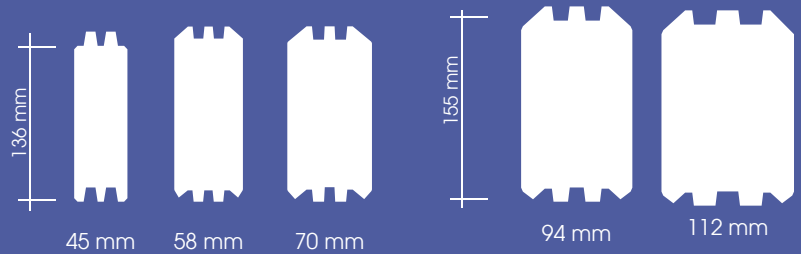

MÖGLICHE OPTIONEN:



Schleppdach links / rechts



Vordach offen / geschlossen

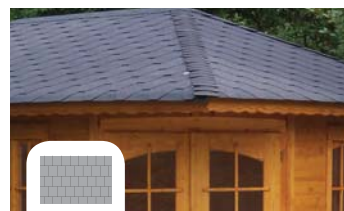

Schindeln in versch. Farben



Terrasse



Anbau geschlossen links / rechts / hinten



Blumenkästen in versch. Größen



Fenster mit o. ohne Klappläden



BHB Natur-Öl fertig vorgeölt





70

CATANIA

- Wandstärke: 70 mm
- Wandaußenmaß: 450 x 850 cm (B/T)
- Dachvorsprung: V = 100 cm, H/L/R = 30 cm
- Seitenwandhöhe: 265 cm, Firsthöhe: 368 cm
- Dachfläche: 56,0 m², DN: 26 Grad
- Fenster/Türen: siehe Zeichnung
- Rundbogenfenster: 130 x 65 cm (im Giebel)
- Wandfläche: 72,0 m², umbauter Raum: 118,0 m³

Optionales Zubehör:
 Sie benötigen 21 Schindelpakete
 BHB-Rinnenset

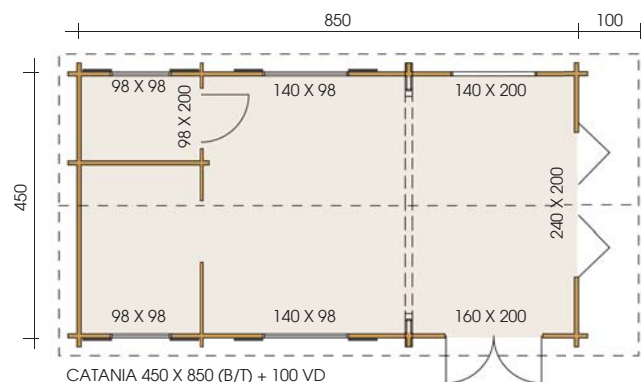

Wir fertigen individuell und preiswert nach Ihren Wünschen!



45

JOEL

- Wandstärke: 45 mm
- Wandaußenmaß: 600 x 900 cm (B/T)
- Seitenwandhöhe: 231 cm
- Firsthöhe: 373 cm
- Dachfläche: 72,0 m²
- DN: 30 Grad
- Türen/Fenster: siehe Zeichnung
- Wohnfläche: ca. 46 m²
- Wandfläche: 89,4 m², umbauter Raum: 142,6 m³

Optionales Zubehör:
 Sie benötigen 28 Schindelpakete (Ziegeleindeckung bauseits!)
 BHB-Rinnenset

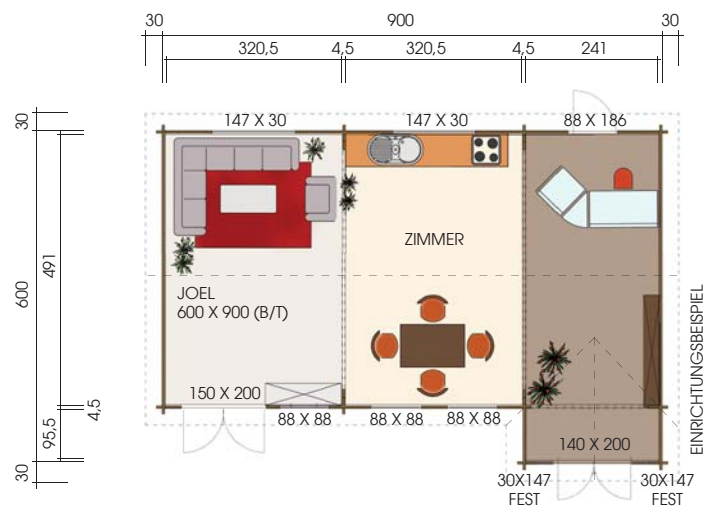

ZUZANNA

- Wandstärke: 70 mm
- Wandaußenmaß: 614 x 514 cm (B/T)
- Dachvorsprung:
V = 330 cm, H = 30 cm, L = 240 cm, R = 30 cm
- Seitenwandhöhe: 285 cm, Firsthöhe: 432 cm
- Dachfläche: 81,0 m², DN: 26 Grad
- Türen/Fenster: siehe Zeichnung
- Wandfläche: 92,0 m², umbauter Raum: 263,5 m³
- Terrasse bauseits

Optionales Zubehör:
Sie benötigen 31 Schindelpakete
(Ziegeleindeckung bauseits!)
BHB-Rinnenset

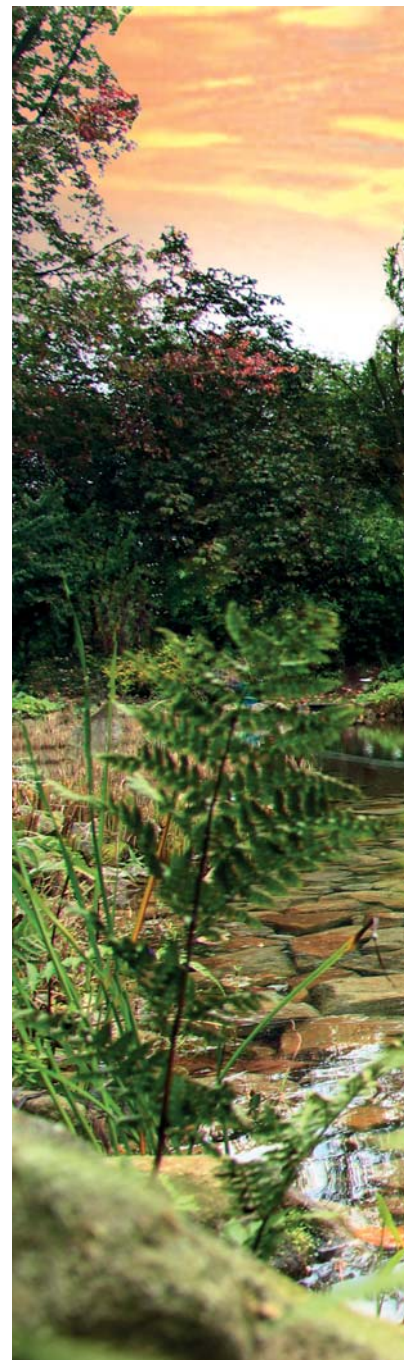
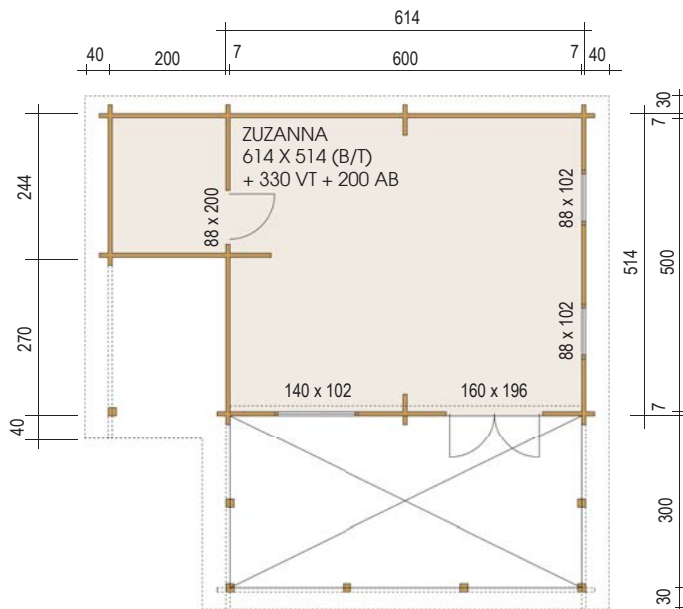

Wir fertigen individuell und preiswert nach Ihren Wünschen!



Alle Grundrissmaße sind Wandaußenmaße. Die dargestellten Zeichnungen entsprechen keinem Maßstab. Die Modelle auf diesen Seiten werden im Rohzustand geliefert (ungestrichen, ohne Dacheindeckung). Bilder auf diesen Seiten können Sonderzubehör zeigen, das im Lieferumfang nicht enthalten ist.



EMIL

- Wandstärke: 58 mm
- Wandaußenmaß: 500 x 650 cm (B/T)
- Dachvorsprung: V = 65 cm, H = 15 cm, L/R = 30 cm
- Seitenwandhöhe: 245 cm, Firsthöhe: 351 cm
- Dachfläche: 45,0 m², DN: 23 Grad
- Türen/Fenster: siehe Zeichnung
- Wohnfläche: ca. 32,0 m²
- Fensterläden (optional)
- Wandfläche: 63,6 m², umbauter Raum: 96,2 m³

Optionales Zubehör:
 Sie benötigen 17 Schindelpakete
 (Ziegeleindeckung bauseits!)
 BHB-Rinnenset

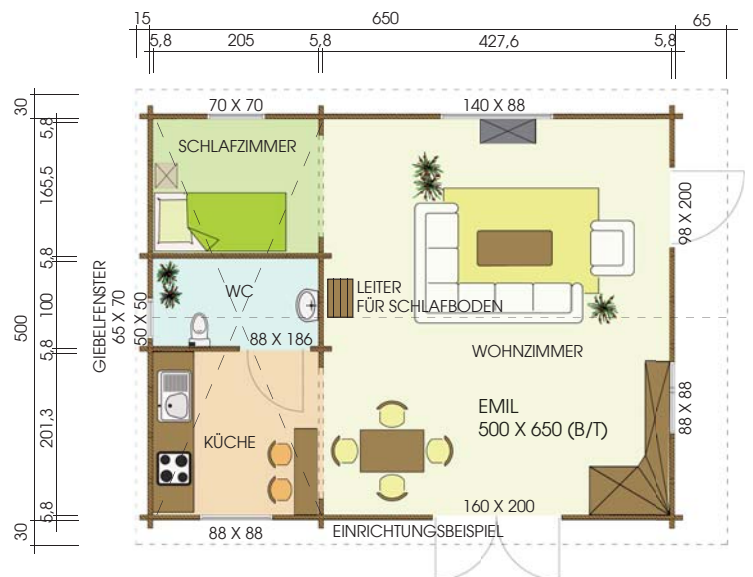

Wir fertigen individuell und preiswert nach Ihren Wünschen!



70

MICHELLE

- Wandstärke: 70 mm
- Wandaußenmaß: 582 x 575 cm (B/T)
- Dachvorsprung: V = 114 cm, H = 23 cm, L = 50 cm, R = 25 cm
- Seitenwandhöhe: 218 cm, Firsthöhe: 335 cm
- Dachfläche: 51,0 m², DN: 24 Grad
- Türen/Fenster: siehe Zeichnung
- Wohnfläche: ca. 33,5 m²
- Optional: Fensterläden, Messingsprossen, Blumenkästen
- Wandfläche: 57,6 m², umbauter Raum: 86,8 m³
- Terrasse bauseits

Optionales Zubehör:

Sie benötigen 20 Schindelpakete
(Ziegeleindeckung und Terrassenboden bauseits!)
BHB-Rinnenset

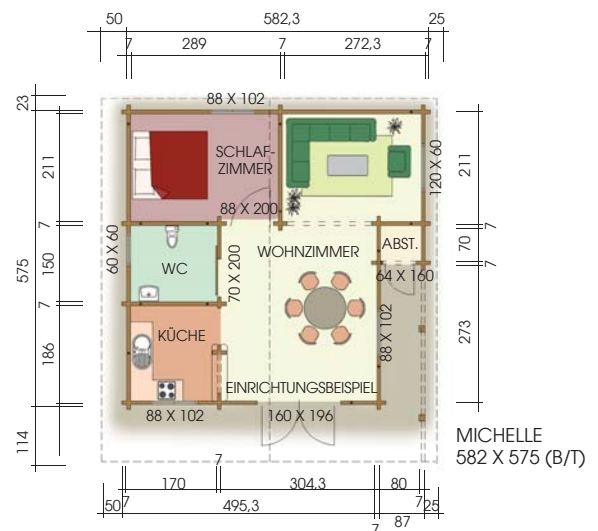



CHARLOTTE

- Wandstärke: 70 mm
- Wandaußenmaß: 390 x 600 cm (B/T)
- Dachvorsprung: V = 70 cm, H = 30 cm, L / R = 20 cm
- Seitenwandhöhe: 318 cm, Firsthöhe: 415 cm
- Dachfläche: 43,0 m², DN: 24 Grad
- Türen/Fenster: siehe Zeichnung
- Wohnfläche: ca. 29,8 m²
- Anbau: Links / Rechts 100 x 400 cm mit Flachdach
- Wandfläche: 66,0 m², umbauter Raum: 104,0 m³

Optionales Zubehör:
Sie benötigen 17 Schindelpakete
(Ziegeleindeckung bauseits!)
BHB-Rinnenset

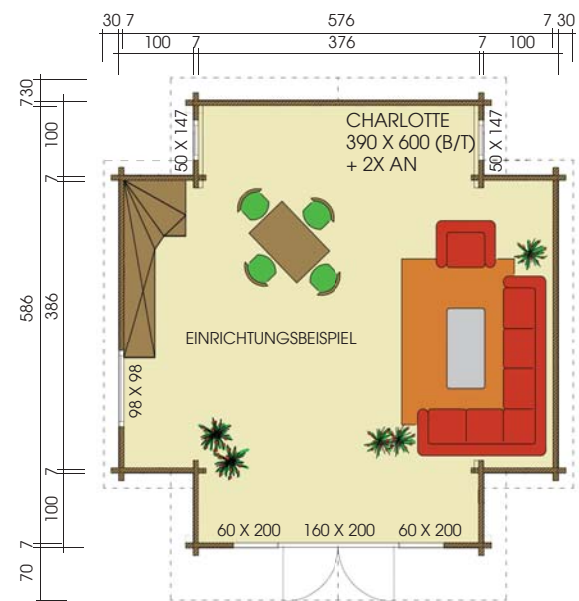

Wir fertigen individuell und preiswert nach Ihren Wünschen!



NATALJA

- Wandstärke: 70 mm
- Wandaußenmaß: 600 x 650 cm (B/T)
- Dachvorsprung: $V = 100$ cm, $H = 40$ cm, $L / R = 70$ cm
- Seitenwandhöhe: 272 cm, Firsthöhe: 410 cm
- Dachfläche: 72,0 m², DN: 26 Grad
- Türen/Fenster: siehe Zeichnung
- Wohnfläche: ca. 47,0 m²
- Anbau: 300 x 350 cm (B/T)
- Wandfläche: 101,6 m², umbauter Raum: 164,5 m³
- Fensterläden (optional)

Optionales Zubehör:

Sie benötigen 28 Schindelpakete (Ziegeleindeckung/Kupferrinne bauseits!)
BHB-Rinnenset

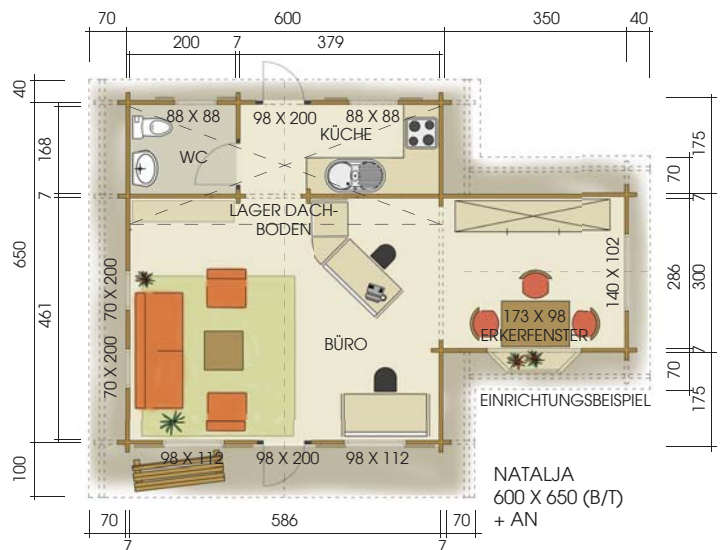



MARCELINA

- Wandstärke: 45 mm
- Wandaußenmaß: 736 x 551 cm (B/T)
- Dachvorsprung: V = 100 cm, H / L / R = 30 cm
- Seitenwandhöhe: 258 cm, Firsthöhe: 348 cm
- Dachfläche: 44,0 m², DN: 26 Grad
- Türen/Fenster: siehe Zeichnung
- Wohnfläche: ca. 32,0 m²
- Fensterläden (optional)
- Wandfläche: 61,2 m², umbauter Raum: 92,5 m³

Optionales Zubehör:
Sie benötigen 19 Schindelpakete
BHB-Rinnenset

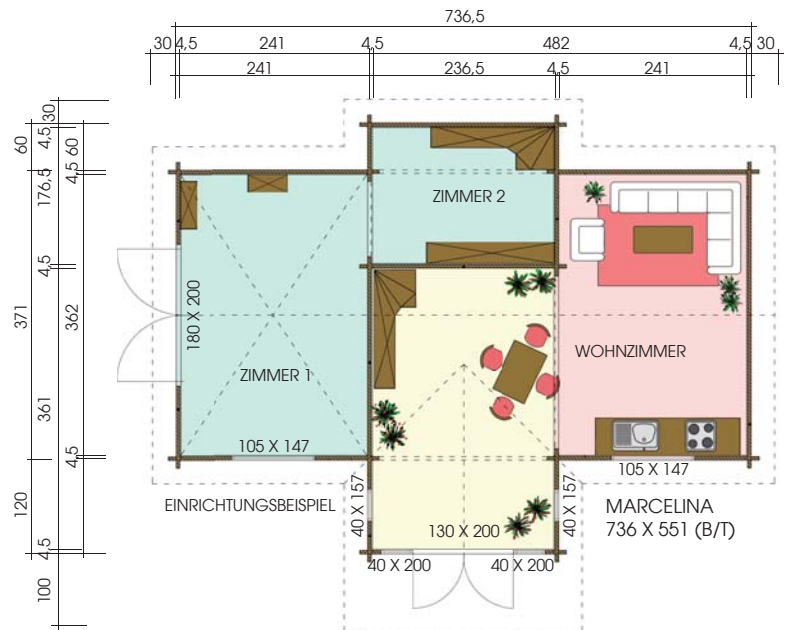

Wir fertigen individuell und preiswert nach Ihren Wünschen!



58

ANGELA

- Wandstärke: 58 mm
- Wandaußenmaß: 350 x 770 cm (B/T)
- Dachvorsprung: Umlaufend = 30 cm
- Seitenwandhöhe: 231 cm, Firsthöhe: 296 cm
- Dachfläche: 47,0 m², DN: 21 Grad
- Türen/Fenster: siehe Zeichnung
- Wohnfläche: ca. 30,0 m²
- Anbau: 250 x 100 cm, Fensterläden (optional)
- Wandfläche: 58,0 m², umbauter Raum: 77,8 m³

Optionales Zubehör:
Sie benötigen 20 Schindelpakete
BHB-Rinnenset

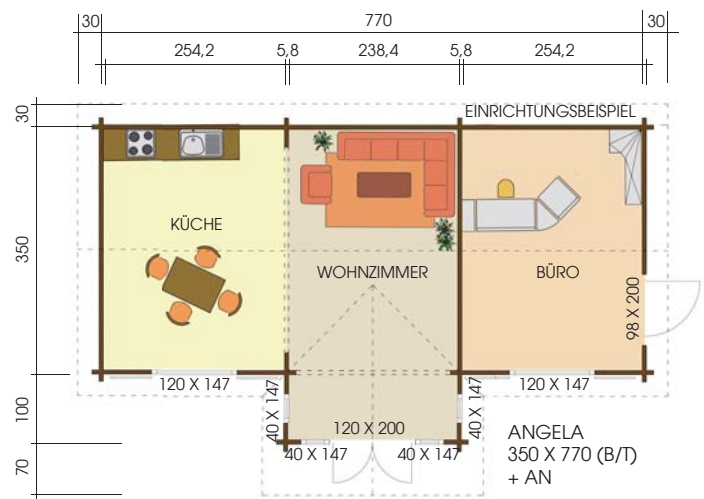



LUKAS

- Wandstärke 94 mm + Außenverschalung
- Wandaußenmaß: 778 x 528 cm (B/T)
- Dachvorsprung: V/H = 89,5 cm ,L/R = 67,5 cm
- Seitenwandhöhe: 405 cm, Firsthöhe: 605 cm
- Dachfläche: 75 m², DN: 22 Grad
- Türen/Fenster: siehe Zeichnung
- Wohnfläche: ca. 65 m²
- Wandfläche: 128 m², umbauter Raum: 263,5 m³

Optionales Zubehör:
 Sie benötigen 22 Schindelpakete
 BHB-Rinnenset
 EPDM-Folie für Vordach

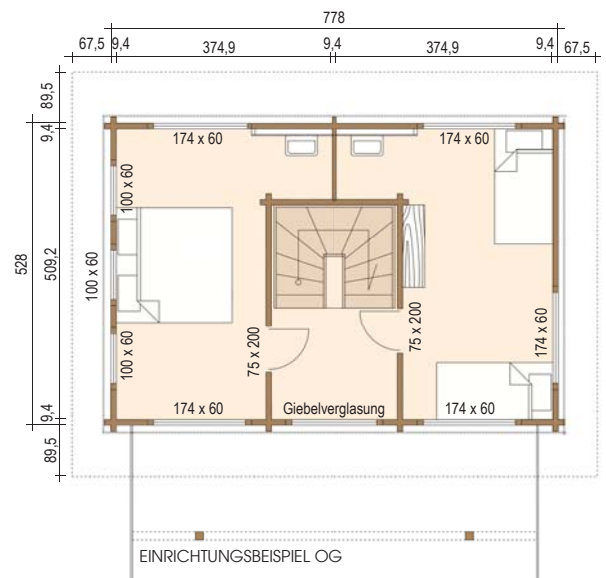
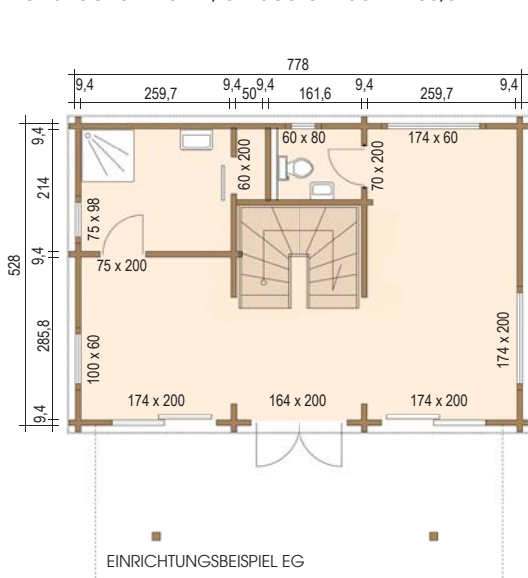

Wir fertigen individuell und preiswert nach Ihren Wünschen!





LENNOX

- Wandstärke: 70 mm
- Wandaußenmaß: 834 x 444 cm (B/T)
- Anbau Wandaußenmaß: 344 x 124 cm (B/T)
- Dachvorsprung: Umlaufend = 40 cm
- Seitenwandhöhe: 245 cm, Firsthöhe: 350 cm
- Dachfläche: 64,0 m², DN: 32/20 Grad, Vordach: 110 cm
- Türen/Fenster: siehe Zeichnung
- Wohnfläche: ca. 38,0 m²
- Wandfläche: 66,6 m², umbauter Raum: 138,5 m³
- Vorterrasse und Dachbegrünung bauseits

Optionales Zubehör:
Sie benötigen 26 Schindelpakete
BHB-Rinnenset

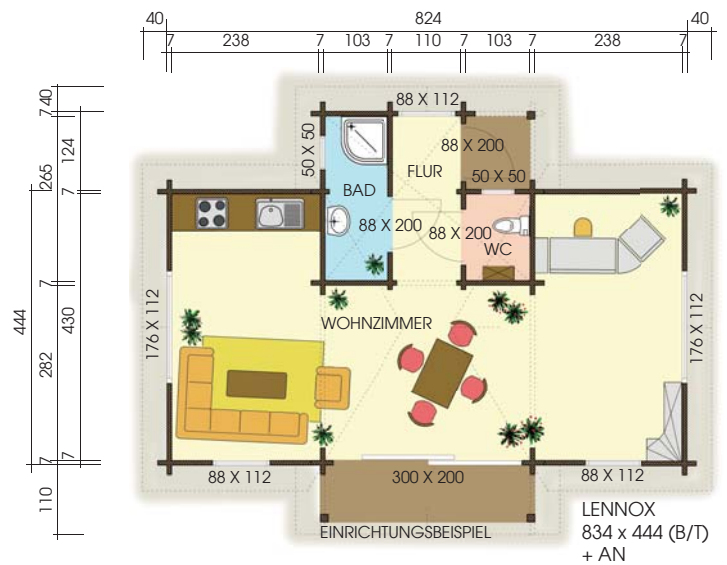

Wir fertigen individuell und preiswert nach Ihren Wünschen!



VINCENT

- Wandstärke: 45 mm
- Wandaußenmaß: 350 x 850 cm (B/T)
- Dachvorsprung: Umlaufend = 40 cm
- Seitenwandhöhe: 245 cm, Firsthöhe: 350 cm
- Dachfläche: 63,0 m², DN: 31 Grad
- Türen/Fenster: siehe Zeichnung
- Wohnfläche: ca. 31,0 m²
- Terrasse: 350 x 190 cm / Anbau: 1x 250 x 100 cm, 1x 300 x 100 cm
- Wandfläche: 121,0 m², umbauter Raum: 126,0 m³

Optionales Zubehör:
Sie benötigen 28 Schindelpakete
BHB-Rinnenset

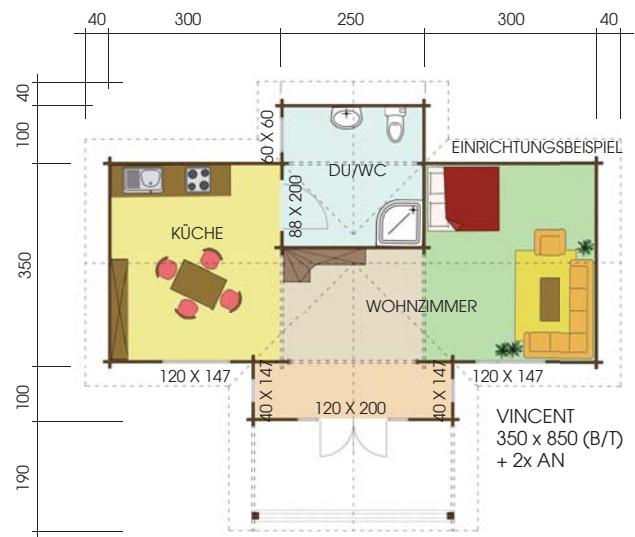

Variante 2



Alle Grundrissmaße sind Wandaußenmaße. Die dargestellten Zeichnungen entsprechen keinem Maßstab. Die Modelle auf diesen Seiten werden im Rohzustand geliefert (ungestrichen, ohne Dacheindeckung). Bilder auf diesen Seiten können Sonderzubehör zeigen, das im Lieferumfang nicht enthalten ist.



ALICJA

- Wandstärke: 94 mm
- Wandaußenmaß: 520 x 800 cm (B/T)
- Dachvorsprung: V = 70 cm, H = 70 cm, L/R = 50 cm
- Seitenwandhöhe: 286 cm, Firsthöhe: 430 cm
- Dachfläche: 82,0 m², DN: 23 Grad
- Türen/Fenster: siehe Zeichnung
- Wohnfläche: ca. 57,0 m²
- Terrasse: 180 x 800 cm, Fensterläden (optional)
- Wandfläche: 101,5 m², umbauter Raum: 204,0 m³

Optionales Zubehör:
 Sie benötigen 32 Schindelpakete
 (Ziegeleindeckung bauseits!)
 BHB-Rinnenset

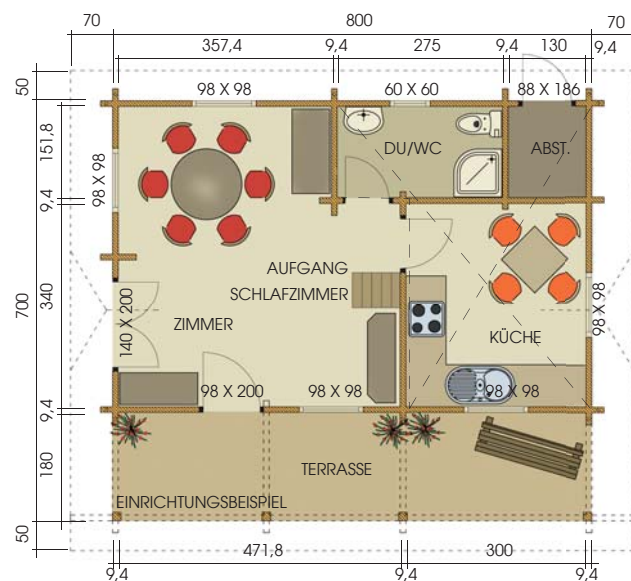

ALICJA 520 x 800 (B/T) + TERRASSE



Wir fertigen individuell und preiswert nach Ihren Wünschen!



Fensterverschattung wurde nachträglich durch den Kunden angebracht

BARI

- Wandstärke: 94 mm
- Wandaußenmaß: 644 x 644 cm
- Dachvorsprung: Umlaufend = 80 cm
- Seitenwandhöhe: 254 cm, Firsthöhe: 464 cm
- Dachfläche: 76,0 m², DN: 30 Grad
- Fenster, Türen: siehe Zeichnung
- Wandfläche: 60,0 m², umbauter Raum: 123,0 m³

Optionales Zubehör:
Sie benötigen 29 Schindelpakete
BHB-Rinnenset, Kupferhaube

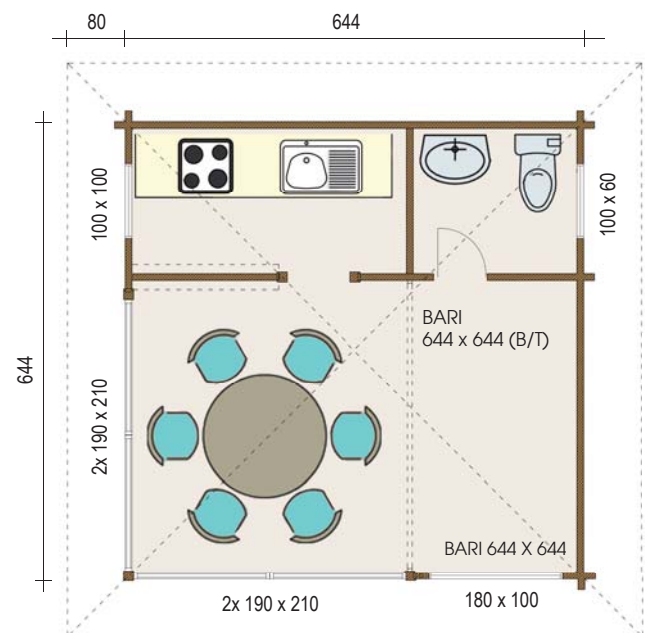



NOAH

- Wandstärke: 70 mm, Wandaußenmaß: 430 x 560 cm (B/T)
- Dachvorsprung: V = 140 cm, H = 40 cm, L = 40 cm, R = 220 cm
- Seitenwandhöhe: 245 cm, Firsthöhe: 390 cm
- Dachfläche: 59,0 m², DN: 26 Grad
- Türen/Fenster: siehe Zeichnung
- Wohnfläche: ca. 24,0 m²
- Terrasse: 140 x 610 cm / 180 x 560 cm
- Fensterläden (optional)
- Wandfläche: 70,0 m², umbauter Raum: 113,0 m³

Optionales Zubehör:
 Sie benötigen 23 Schindelpakete
 (Ziegeleindeckung bauseits!)
 BHB-Rinnenset

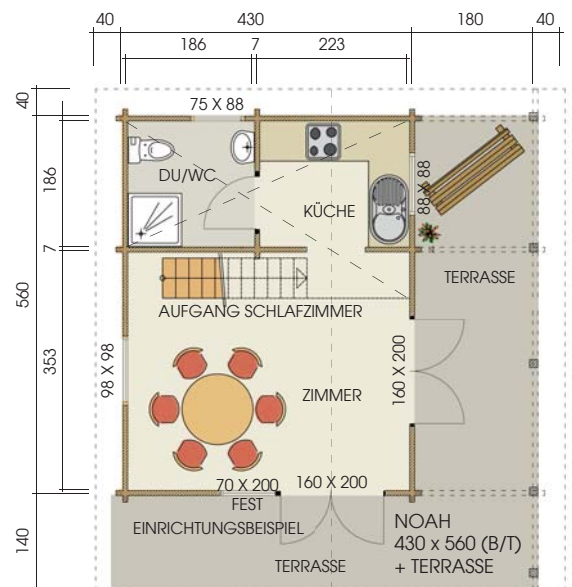

Wir fertigen individuell und preiswert nach Ihren Wünschen!

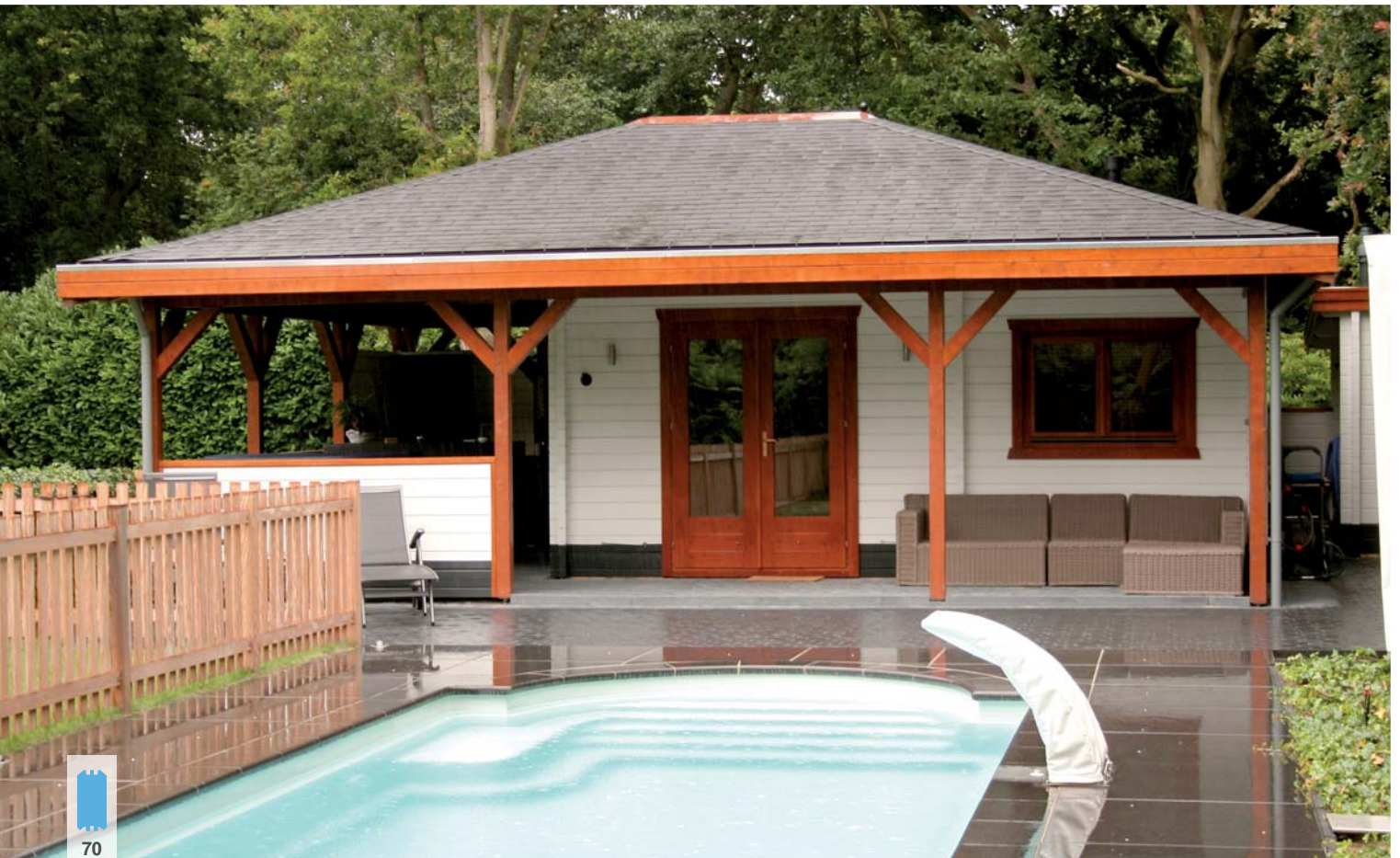

70

CLEVELAND

- Wandstärke: 70 mm
- Wandaußenmaß: 900 x 700 cm (B/T)
- Dachvorsprung: Umlaufend = 50 cm
- Seitenwandhöhe: 245 cm
- Firsthöhe: 388 cm
- Dachfläche: 85,0 m², DN: 20 Grad
- Doppeltür: 160 x 200 cm 3/4 verglast
- Einzeltür: 98 x 200 geschlossen
- Fenster: 2 x 140 x 98 D/DK
- Wandfläche: 115,0 m²
- Umbauter Raum: 196,0 m³

Optionales Zubehör:
Sie benötigen 39 Schindelpakete
BHB-Rinnenset

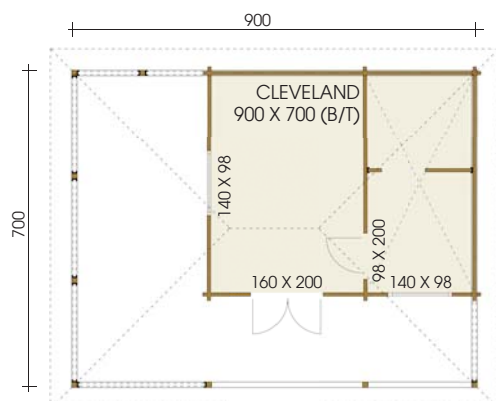



94

RAPHAEL

- Wandstärke: 94 mm, Wandaußenmaß: 800 x 800 cm (B/T)
- Dachvorsprung: V/H = 100 cm, L/R = 60 cm
- Seitenwandhöhe: 286 cm, Firsthöhe: 600 cm
- Dachfläche: 114 m², DN: 36 Grad
- Türen/Fenster: siehe Zeichnung
- Wohnfläche: ca. 105 m²
- Wandfläche: 130 m², umbauter Raum: 290 m³

Optionales Zubehör:
Sie benötigen 44 Schindelpakete
(Ziegeleindeckung bauseits!)
BHB-Rinnenset

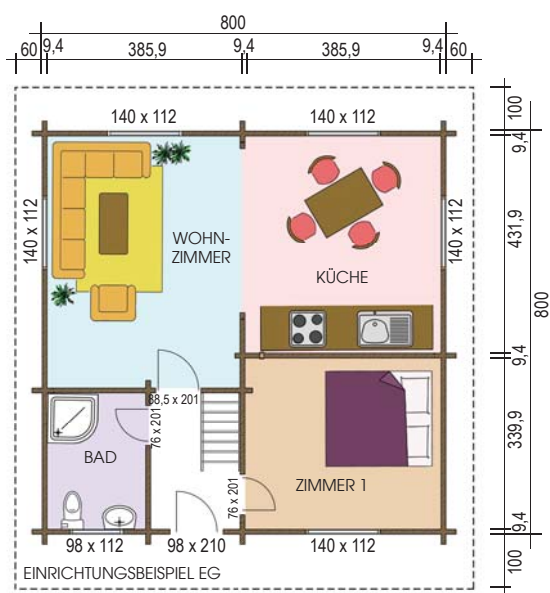

RAPHAEL
800 X 800 (B/T)

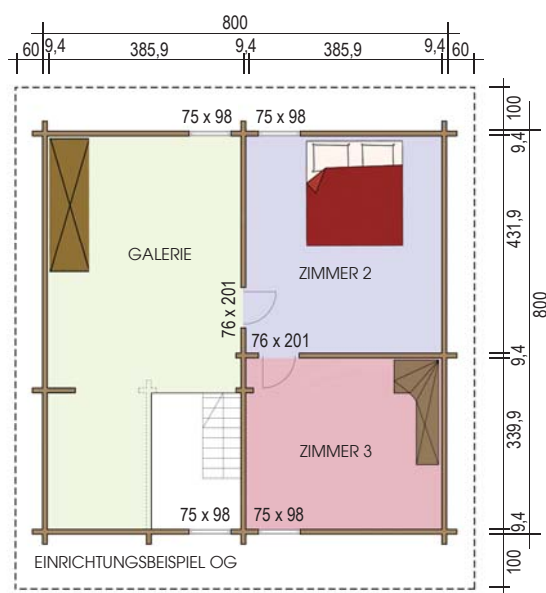

Wir fertigen individuell und preiswert nach Ihren Wünschen!

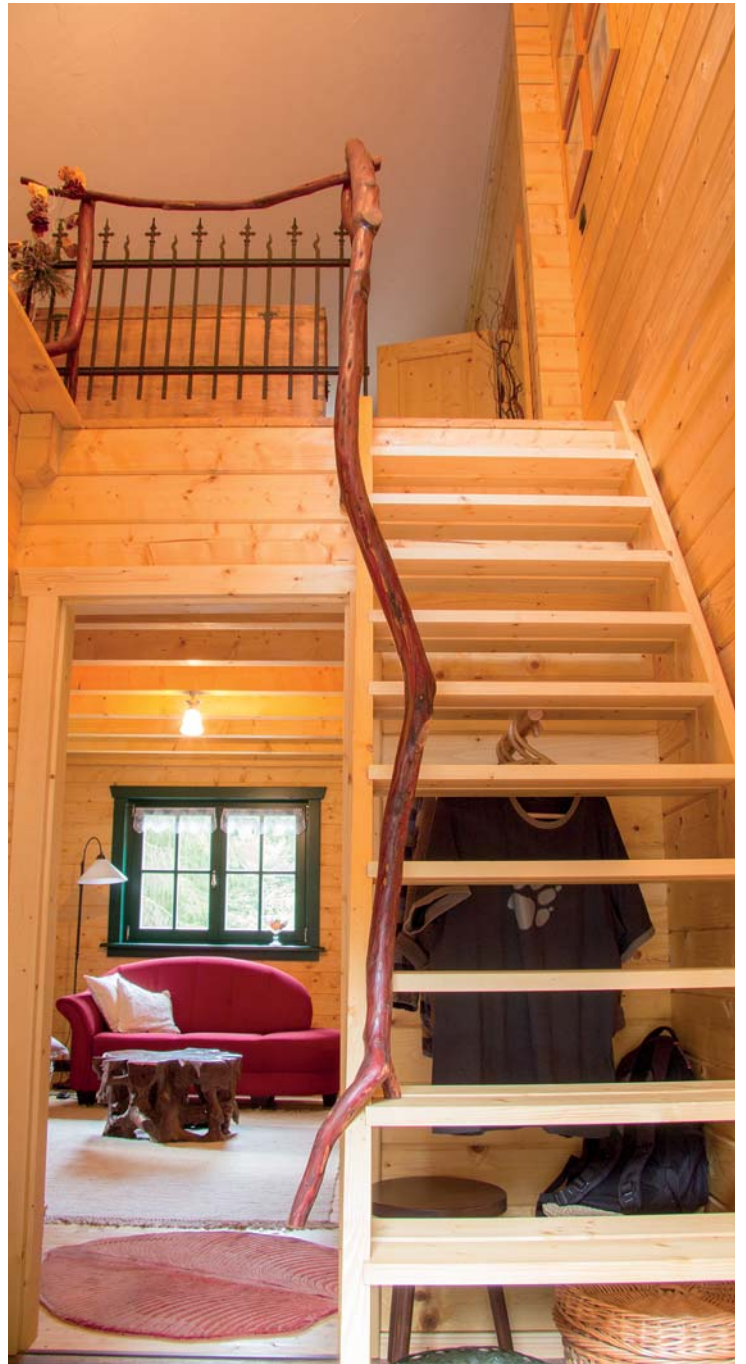

Alle Grundrisssmaße sind Wandaußenmaße. Die dargestellten Zeichnungen entsprechen keinem Maßstab. Die Modelle auf diesen Seiten werden im Rohzustand geliefert (ungestrichen, ohne Dacheindeckung). Bilder auf diesen Seiten können Sonderzubehör zeigen, das im Lieferumfang nicht enthalten ist.

TÜREN UND TORE



GERADE TÜREN

Geschlossene Türen o. Lichtausschnitt



ET-GG-01	88 x 186 cm	ab 28 mm WS
ET-GG-02	88 x 197 cm	nur 28 mm WS
ET-GG-03	98 x 200 cm	ab 33 mm WS
DT-GG-01	150 x 186 cm	28 - 33 mm WS
DT-GG-02	150 x 197 cm	nur 28 mm WS
DT-GG-03	150 x 200 cm	nur 33 mm WS
DT-GG-04	160 x 186 cm	ab 45 mm WS
DT-GG-05	160 x 200 cm	ab 45 mm WS

...GG = gerade geschlossene Füllung

TÜR- UND FENSTERBLENDEN

Der kleine Unterschied bei Fenster und Türen

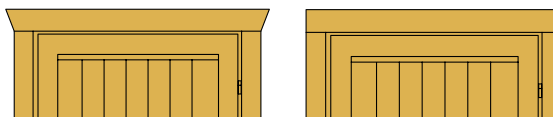

Blockhaus-Modelle

Cara-Modelle

Alle Tür- und Fensterblenden der Cara-Modelle laufen (konstruktionsbedingt) im oberen Bereich gerade zu. Wo hingegen die Blenden bei den Blockhausmodellen im oberen Bereich leicht nach außen gestellt sind.



Bild 1



Bild 2

Wahlweise gerade (Bild 1) oder geschweifte (Bild 2) Tür- und Fensterblenden bei allen Blockhausmodellen.

FALTtüREN

Falttüren ab 45 mm WS

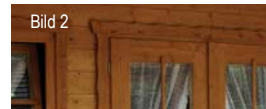
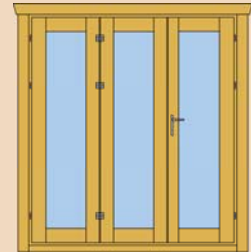

FT-GV1-01	180 x 200 cm	3-flg.
FT-GV1-02	240 x 200 cm	4-flg.
FT-GV3-01	180 x 200 cm	3-flg.
FT-GV3-02	240 x 200 cm	4-flg.

...GV1... = großflächig verglast, 1 Fries
 ...GV3... = gerade 3/4 verglast, 3 Friese

Türen 1/3-verglast*



ET-GD-01	88 x 186 cm	ab 28 mm WS
ET-GD-02	88 x 197 cm	nur 28 mm WS
ET-GD-03	98 x 200 cm	ab 33 mm WS
DT-GD-01	150 x 186 cm	28 - 33 mm WS
DT-GD-02	150 x 197 cm	nur 28 mm WS
DT-GD-03	150 x 200 cm	nur 33 mm WS
DT-GD-04	160 x 186 cm	ab 45 mm WS
DT-GD-05	160 x 200 cm	ab 45 mm WS

...GD = gerade 1/3 verglast

Türen 1/2-verglast*



ET-GH-01	88 x 186 cm	ab 28 mm WS
ET-GH-02	88 x 197 cm	nur 28 mm WS
ET-GH-03	98 x 200 cm	ab 33 mm WS
DT-GH-01	150 x 186 cm	28 - 33 mm WS
DT-GH-02	150 x 197 cm	nur 28 mm WS
DT-GH-03	150 x 200 cm	nur 33 mm WS
DT-GH-04	160 x 186 cm	ab 45 mm WS
DT-GH-05	160 x 200 cm	ab 45 mm WS

...GH = gerade 1/2 verglast

Türen 3/4-verglast*

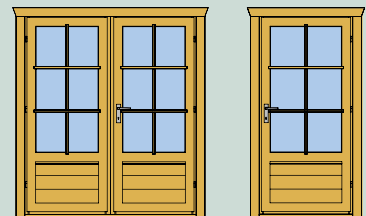

ET-GV3-01	88 x 186 cm	ab 28 mm WS
ET-GV3-02	88 x 197 cm	nur 28 mm WS
ET-GV3-03	98 x 200 cm	ab 33 mm WS
DT-GV3-01	150 x 186 cm	28 - 33 mm WS
DT-GV3-02	150 x 197 cm	nur 28 mm WS
DT-GV3-03	150 x 200 cm	nur 33 mm WS
DT-GV3-04	160 x 186 cm	ab 45 mm WS
DT-GV3-05	160 x 200 cm	ab 45 mm WS

...GV3 = gerade 3/4 verglast, 3 Friese

Grundsätzlich gilt:

Bei 28/33 mm WS sind die Einzeltüren und Doppeltüren standardmäßig mit einer Einfachverglasung ausgestattet.

Ab einer WS von 45 mm sind die Einzel- und Doppeltüren mit einer ISO-Verglasung ausgestattet.

Alle Maßangaben sind Blendrahmenaußenmaße!

*mit aufgeschraubten Sprossen

**mit aufgeklebten Sprossen

Segmentblenden-Türen 1/2-verglast*

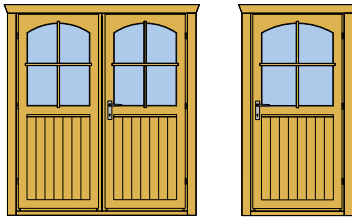

ET-GH-SB01	88 x 186 cm	nur 28 mm WS
ET-GH-SB02	88 x 197 cm	nur 28 mm WS
DT-GH-SB01	150 x 186 cm	nur 28 mm WS
DT-GH-SB02	150 x 197 cm	nur 28 mm WS

...GH = gerade 1/2 verglast, SB = Segmentblendenoptik

Türen mit 3 Glasausschnitten

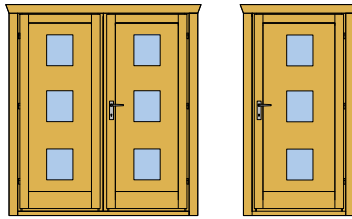

ET-GA3-01	88 x 186 cm	ab 28 mm WS
ET-GA3-02	88 x 197 cm	nur 28 mm WS
ET-GA3-03	98 x 200 cm	ab 33 mm WS
DT-GA3-01	150 x 186 cm	28 - 33 mm WS
DT-GA3-02	150 x 197 cm	nur 28 mm WS
DT-GA3-03	150 x 200 cm	nur 33 mm WS
DT-GA3-04	160 x 186 cm	ab 45 mm WS
DT-GA3-05	160 x 200 cm	ab 45 mm WS

...GA3 = gerade, 3 x Glasausschnitt

Türen mit 4 Glasausschnitten

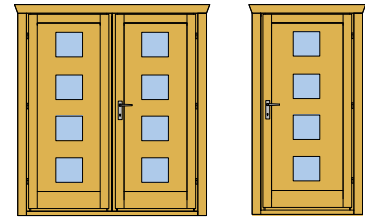

ET-GA4-01	88 x 186 cm	ab 28 mm WS
ET-GA4-02	88 x 197 cm	nur 28 mm WS
ET-GA4-03	98 x 200 cm	ab 33 mm WS
DT-GA4-01	150 x 186 cm	28 - 33 mm WS
DT-GA4-02	150 x 197 cm	nur 28 mm WS
DT-GA4-03	150 x 200 cm	nur 33 mm WS
DT-GA4-04	160 x 186 cm	ab 45 mm WS
DT-GA4-05	160 x 200 cm	ab 45 mm WS

...GA4 = gerade, 4 x Glasausschnitt

Türen großflächig verglast**

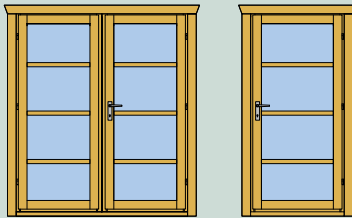

ET-GV1-01	88 x 186 cm	ab 28 mm WS
ET-GV1-02	88 x 197 cm	nur 28 mm WS
ET-GV1-03	98 x 200 cm	ab 33 mm WS
DT-GV1-01	150 x 186 cm	28 - 33 mm WS
DT-GV1-02	150 x 197 cm	nur 28 mm WS
DT-GV1-03	150 x 200 cm	nur 33 mm WS
DT-GV1-04	160 x 186 cm	ab 45 mm WS
DT-GV1-05	160 x 200 cm	ab 45 mm WS

...GV1... = großflächig verglast, 1 Fries

Schiebe-Türen - Nur aus geraden Türen wählbar

ST...-01	180 x 186 cm	ab 33 mm WS
ST...-02	180 x 197 cm	nur 28 mm WS
ST...-03	180 x 200 cm	ab 45 mm WS
ST...-04	210 x 186 cm	ab 45 mm WS
ST...-05	210 x 200 cm	ab 45 mm WS

Bei den Platzhaltern können folgende Typen eingesetzt werden: GG, GD, GH, GV1 und GV3.
Achtung: Bei GG, GD und GH werden die Schiebetüren mit Türfüllungen geliefert.

BOGEN-TÜREN

Segmentbogen-Türen

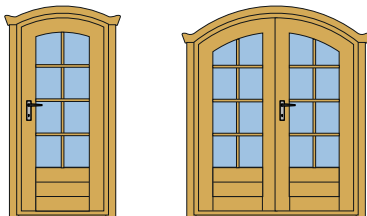

ET-SG-01	88 x 196 cm	ab 45 mm WS
ET-SV3-01	88 x 196 cm	ab 45 mm WS
DT-SG-01	160 x 196 cm	ab 45 mm WS
DT-SV3-01	160 x 196 cm	ab 45 mm WS

...SG = Segmentbogen geschlossene Füllung
...SV3 = Segmentbogen 3/4 verglast, 3 Friese

Rundbogen-Türen

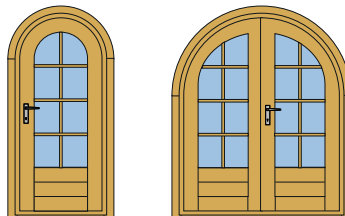

ET-RG-01	88 x 196 cm	ab 45 mm WS
ET-RV3-01	88 x 196 cm	ab 45 mm WS
DT-RG-01	160 x 196 cm	ab 45 mm WS
DT-RV3-01	160 x 196 cm	ab 45 mm WS

...RG = Rundbogen geschlossene Füllung
...RV3 = Rundbogen 3/4 verglast, 3 Friese

DURCHGANGSMAßE

Blendrahmenaußenmaß	Durchgangsmaß
ET - 88 x 186 cm	74 x 174 cm
ET - 88 x 196 cm	74 x 184 cm
ET - 88 x 197 cm	74 x 185 cm
ET - 98 x 200 cm	84 x 188 cm
DT - 150 x 186 cm	136 x 174 cm
DT - 150 x 197 cm	136 x 185 cm
DT - 160 x 186 cm	146 x 174 cm
DT - 160 x 196 cm	146 x 184 cm
DT - 160 x 200 cm	146 x 188 cm
GT - 240 x 213 cm	226 x 204 cm
GT - 250 x 218 cm	236 x 209 cm

ET/DT = Einzel-/Doppeltür, GT = Garagentor

Die angegebenen Maße beziehen sich auf Türen mit Edelstahlürschwelle

GARAGENTORE mit 2 cm Aluschwelle



GT-GG-01	240 x 213 cm		GT-GH-01	240 x 213 cm		GT-GA3-01	240 x 213 cm
GT-GG-02	250 x 218 cm		GT-GH-02	250 x 218 cm		GT-GA3-02	250 x 218 cm

...GG = gerade geschlossene Füllung
...GH = gerade 1/2 verglast
...GA3 = gerade, 3 x Glasausschnitt

BALKONTÜREN ab 45 mm WS

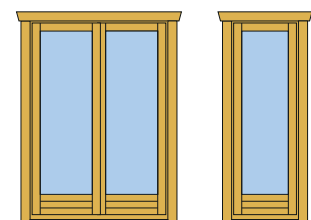

EBG-70-02	70 x 200 cm	Dreh/Kipp 1-flg.
EBG-88-02	88 x 200 cm	Dreh/Kipp 1-flg.
DBG-140-02	140 x 200 cm	Dreh, Dreh/Kipp 2-flg.

ISO-Verglasung, Einhand Markenbeschlag

Wunschanfertigungen von Sondergrößen und -formen sind möglich!
Ihr Fachhändler berät Sie gerne.



INNENTÜREN

Innentüren ab 45 mm WS

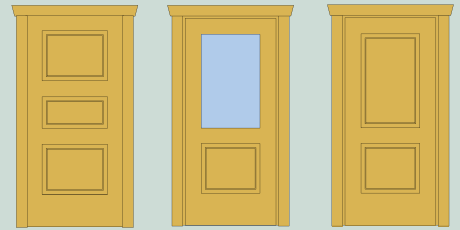

IET-GG-01	88 x 186 cm	ab 45 mm WS
IET-GH-01	88 x 186 cm	ab 45 mm WS
IET-GG-02	88 x 186 cm	ab 70 mm WS

...GG = gerade geschlossene Füllung
 ...GH = gerade halbverglaste Füllung

SCHIEBETÜREN

- Standard Gartenhaus Schiebetür **A**
- Balkonschiebetür ISO-verglast **B**



BODENDIELEN

- Aus nordischen Fichtenhölzern
- Beidseitig geriffelt
- Länge: bis maximal 5 Meter

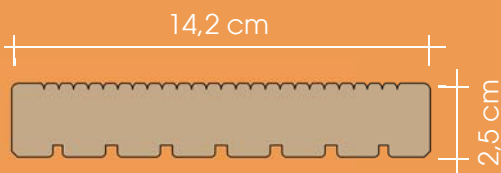

FENSTERPROGRAMM



GERADE FENSTER

Fenster* für 28/33 mm WS

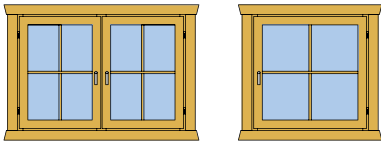

EFG-88-01 88 x 88 cm Dreh/Kipp 1-flg.
 DFG-110-01 110 x 88 cm Dreh, Dreh/Kipp 2-flg.
 DFG-140-01 140 x 88 cm Dreh, Dreh/Kipp 2-flg.
 Einfach-Verglasung, Standard Beschlag

Fenster* für 28 mm WS

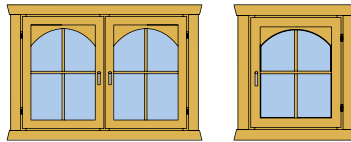

EF-SB-60 60 x 60 cm Dreh/Kipp 1-flg.
 EF-SB-75 75 x 88 cm Dreh/Kipp 1-flg.
 EF-SB-88 88 x 88 cm Dreh/Kipp 1-flg.
 DF-SB-110 110 x 88 cm Dreh, Dreh/Kipp 2-flg.
 DF-SB-140 140 x 88 cm Dreh, Dreh/Kipp 2-flg.
 Einfach-Verglasung, Standard Beschlag

Fenster* Festverglast für 28/33 mm WS

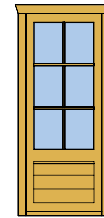

FFG-70-01 70 x 186 cm Festverglast
 Einfach-Verglasung

Fenster* ab 45 mm WS

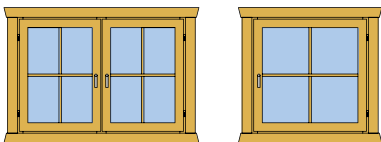

EFG-60-02 60 x 60 cm Dreh/Kipp 1-flg.
 EFG-75-02 75 x 88 cm Dreh/Kipp 1-flg.
 EFG-88-02 88 x 88 cm Dreh/Kipp 1-flg.
 EFG-98-02 98 x 98 cm Dreh/Kipp 1-flg.
 EFG-98-03 98 x 112 cm Dreh/Kipp 1-flg.
 EFG-112-02 112 x 112 cm Dreh/Kipp 1-flg.
 EFG-50-02 50 x 147 cm Dreh/Kipp 1-flg.
 EFG-100-02 100 x 40 cm Kipp 1-flg.
 DFG-110-02 110 x 88 cm Dreh, Dreh/Kipp 2-flg.
 DFG-120-02 120 x 112 cm Dreh, Dreh/Kipp 2-flg.
 DFG-120-03 120 x 147 cm Dreh, Dreh/Kipp 2-flg.
 DFG-140-02 140 x 88 cm Dreh, Dreh/Kipp 2-flg.
 DFG-140-03 140 x 98 cm Dreh, Dreh/Kipp 2-flg.
 DFG-221-02 221 x 105 cm Fest, Dreh/Kipp
 DFG-230-02 230 x 112 cm Fest, Dreh/Kipp
 ISO-Verglasung, Einhand Markenbeschlag

Fenster* Festverglast ab 45 mm WS

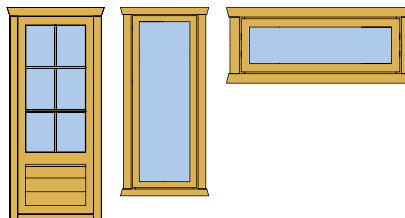

FFG-70-02 70 x 186 cm Festverglast
 FFG-70-03 70 x 200 cm Festverglast
 FFG-100-02 100 x 40 cm Festverglast
 FFG-221-02 221 x 105 cm Festverglast
 FFG-230-02 230 x 112 cm Festverglast
 ISO-Verglasung

ÖFFNUNGSMASSE

Blendrahmenaußenmaß Öffnungsmaß

Fenster - Gerade

EF-60 x 60 cm	43 x 43 cm
EF-88 x 88 cm	71 x 71 cm
EF-75 x 88 cm	58 x 71 cm
DF-110 x 88 cm	93 x 71 cm
DF-140 x 88 cm	123 x 71 cm
DF-140 x 98 cm	123 x 81 cm

Fenster - Segmentbogen

EF-88 x 102 cm	71 x 85 cm
DF-140 x 102 cm	123 x 85 cm

Fenster - Rundbogen

EF-88 x 102 cm	71 x 85 cm
DF-110 x 120 cm	93 x 103 cm

EF/DF = Einzel-/Doppelfenster

Die angegebenen Maße beziehen sich auf Blockhäuser in Kombination mit einem Einhand-Dreh/Kipp-Beschlag.

*mit aufgeschraubten Sprossen

BOGEN FENSTER

Segmentbogen-Fenster* ab 45 mm WS

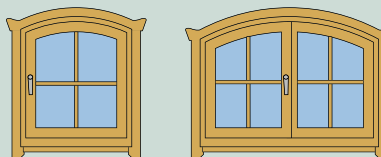

EF-S-88 88 x 102 cm Dreh/Kipp 1-flg.
 DF-S-140 140 x 102 cm Dreh, Dreh/Kipp 2-flg.
 ISO-Verglasung, Einhand Markenbeschlag

Rundbogen-Fenster* ab 45 mm WS

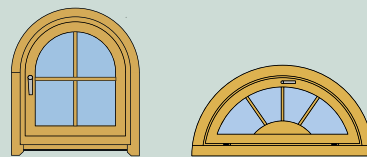

EF-R-88 88 x 102 cm Dreh/Kipp 1-flg.
 DF-R-110 110 x 120 cm Dreh, Dreh/Kipp 2-flg.
 EF-R-130 130 x 65 cm Kipp 1-flg.
 FF-R-130 130 x 65 cm Festverglast
 ISO-Verglasung, Einhand Markenbeschlag



MESSING-SPROSSEN IN FENSTERN UND TÜREN

Unsere Messingsprosse bringt neues Flair in Ihren Garten. Die Sprosse wirkt sehr elegant und exklusiv.

Ein weiteres Plus:

Die Scheiben sind sehr leicht zu reinigen, da die Sprosse zwischen den Scheiben liegt.



MERKMALE UNSERER MODULHÄUSER

- Vormontierte Wand- u. Boden-Elemente
- Massive Eckpfosten (40 x 40 mm) sorgen für hohe Aussteifung
- Mit rostfreien Nägeln befestigte und aufgeleimte 19 mm Fichtenholzprofilbretter
- Sattel-, Flach-, Pult- oder Doppelpultdach
- Ab einer Hausbreite von 180 cm Einzel- oder Doppeltür
- Türen mit Echtholz, Zylinderschloss und Drückergarnitur (optional Türschwelle in Edelstahl)
- Es stehen verschiedene Türmodelle zur Auswahl
- Nachjustierbare Türbänder sorgen für immer gängige Türen
- Dacheindeckung wird mit Dachpappe und Bitumenschindeln empfohlen
- Vordach bis 150 cm Tiefe und/oder Schleppdach bis 130 cm Breite möglich
- Türen und Fenster sind mit Gummidichtung, sowie beidseitig einsilikonisierten Echtholzscheiben ausgestattet
- Bestellen Sie Ihr Haus 1- oder 2-farbig fertig behandelt.
(Untersicht Dachschalung nicht farbig behandelt.)
Eine genaue Beschreibung, was farbig behandelt werden kann, finden Sie auf Seite 9.

Hohe Standfestigkeit durch vernünftig gewählte Holzstärken bei den Wänden und Dächern (Massive Firstpfette bei Satteldach).

Präzise gefertigte Elemente sorgen für ein gleichmäßiges und ordentliches Erscheinungsbild.



MÖGLICHE DACHVARIANTEN:



Satteldach



Pultdach



Doppelpultdach



Flachdach

MODULHÄUSER

ZWECKMÄSSIG UND ELEGANT! HIER FÜGT SICH ALLES PERFEKT ZUSAMMEN.

Fahrräder, Spielsachen und auch Gartenutensilien verstauen Sie spielend und sicher in unseren Modulhäusern oder gestalten Sie sich Ihr Modulhausmodell als gemütliche Wohlfühloase. Durch die hohe Stabilität und den kesseldruckimprägnierten Bodenrahmen erzielen wir bei diesen Häusern eine lange Lebensdauer.

Durch die unterschiedlichen Modellvarianten lassen sie sich leicht mit jedem Architekturstil kombinieren. Einen schnellen Aufbau erzielen wir durch die fertigen Boden- und Wandelemente. Ein umfangreiches Zubehörprogramm rundet diese Serie ab.

Auf Wunsch können Sie diese Modelle auch farbig deckend oder/und lasiert behandelt bestellen.

INDIVIDUELL UND MIT SYSTEM!

Ob Sie nun die Türe links o. rechts setzen, sich für ein zusätzliches Fenster entscheiden sowie aus verschiedenen Dachformen wählen, all dies können Sie selbst entscheiden. Wir fertigen die Modelle von 70 cm bis 280 cm individuell nach ihren Maßvorstellungen. Bei mehr als 280 cm Wandlänge ist eine Zwischenwand oder ein Zwischenrahmen statisch erforderlich.

FRAGEN SIE IHREN FACHHÄNDLER

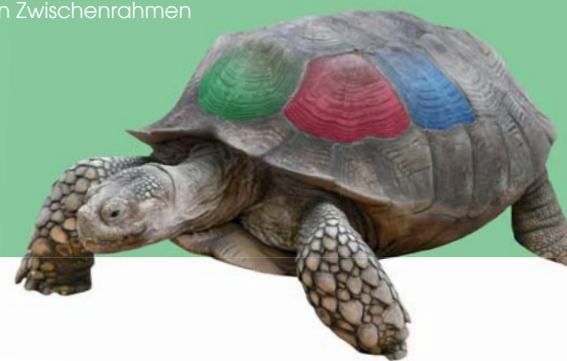

MÖGLICHE OPTIONEN:



Schleppdach links / rechts



Vordach offen / geschlossen



Fenster mit o. ohne Klapppläden



Deckend oder/und lasiert behandelt



Oberlichtfenster fest oder mit Kippfunktion



Abbildung zeigt Zubehör, welches nicht über BHB bestellbar ist.



EH1 180 X 180 S

- Wandaußenmaß: 180 x 180 cm (B/T)
- Seitenwandhöhe: 200 cm
- Firsthöhe: 225 cm
- Dachüberstand: Umlaufend = 25 cm
- Dachfläche: 5,5 m²
- DN: 15 Grad
- Tür: 90,5 x 186 cm dreieckverglast
- Wandfläche: 14,6 m²
- Umbauter Raum: 6,7 m³

Optionales Zubehör:
Sie benötigen 3 Schindelpakete
BHB-Rinnenset

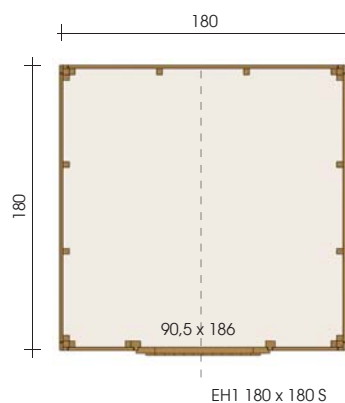

EH1 180 X 240 S + 130 SD

- Wandaußenmaß: 180 x 240 cm (B/T)
- Seitenwandhöhe: 200 cm
- Firsthöhe: 224 cm
- Dachüberstand: V/H/R = 25 cm, L = 130 cm
- Dachfläche: 10,0 m², DN: 15 Grad
- Tür: 90,5 x 186 cm dreieckverglast
- Fenster: 60 x 60 cm
- Wandfläche: 16,9 m²
- Umbauter Raum: 13,5 m³

Optionales Zubehör:
Sie benötigen 4 Schindelpakete
BHB-Rinnenset

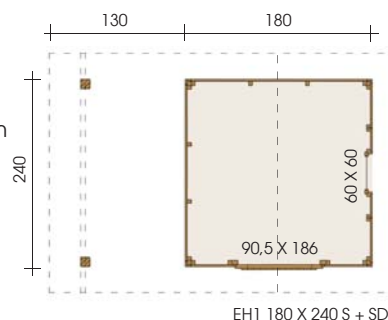

EH2 240 X 240 S + 130 SD

- Wandaußenmaß: 240 x 240 cm (B/T)
- Seitenwandhöhe: 200 cm, Firsthöhe: 231 cm
- Dachüberstand: V/H/L = 25 cm, R = 130 cm
- Dachfläche: 13,0 m², DN: 15 Grad
- Doppeltür: 132 x 186 cm 1/2 verglast
- Fenster: 60 x 60 cm DK
- Fensterläden (optional)
- Schleppdach: 130 cm
- Wandfläche: 19,6 m²
- Umbauter Raum: 16,8 m³

Optionales Zubehör:
Sie benötigen 5 Schindelpakete
BHB-Rinnenset

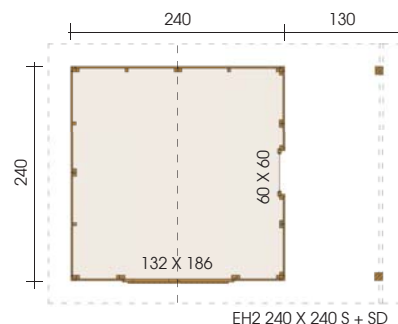

Wir fertigen individuell und preiswert nach Ihren Wünschen!



19

EH2 210 X 210 S

- Wandaußenmaß: 210 x 210 cm (B/T)
- Seitenwandhöhe: 200 cm
- Firsthöhe: 228 cm
- Dachüberstand: Umlaufend = 25 cm
- Dachfläche: 7,1 m², DN: 15 Grad
- Doppeltür: 132 x 186 cm 1/2 verglast
- Fenster: 60 x 60 cm
- Wandfläche: 17,1 m², umbauter Raum: 9,24 m³

Optionales Zubehör:
Sie benötigen 3 Schindelpakete
BHB-Rinnenset

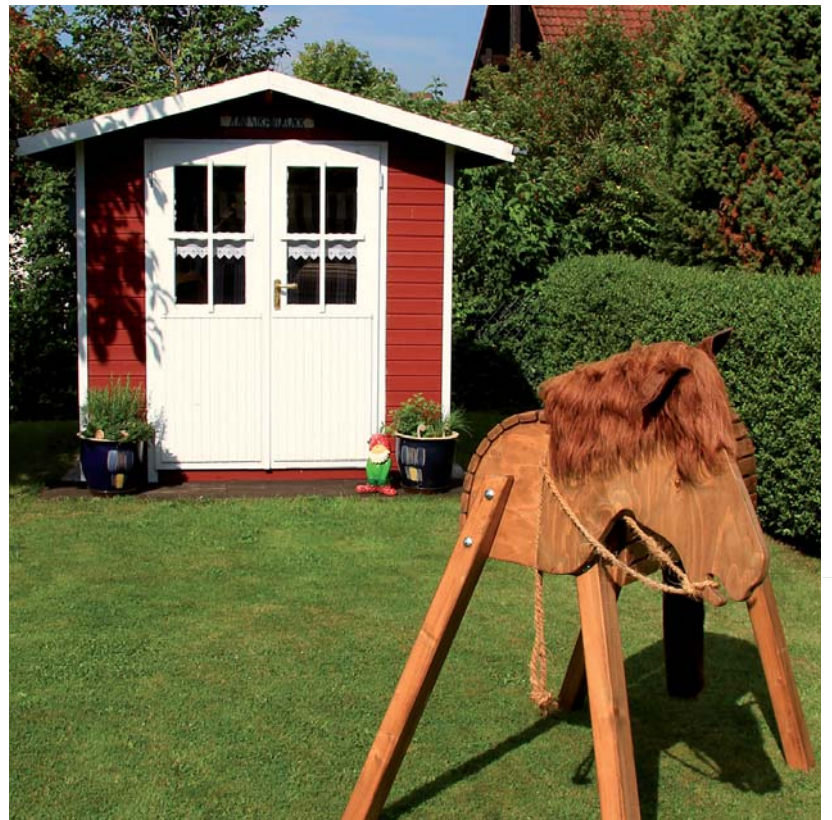
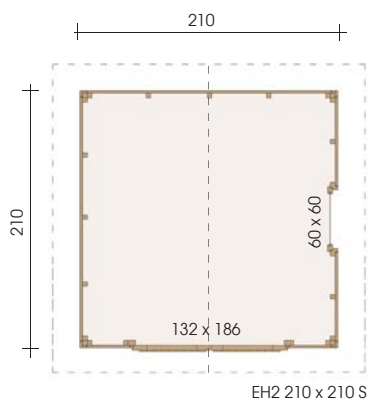



19

EH2 240 X 240 S + 150 VD

- Wandaußenmaß: 240 x 240 cm (B/T)
- Seitenwandhöhe: 200 cm
- Firsthöhe: 235 cm
- Dachüberstand: V = 150 cm, H/L/R = 25 cm
- Dachfläche: 12,3 m², DN: 15 Grad
- Doppeltür: 132 x 186 cm 1/2 verglast
- Fenster: 60 x 60 cm DK
- Fensterläden (optional)
- Wandfläche: 19,6 m², umbauter Raum: 18,6 m³

Optionales Zubehör:
Sie benötigen 5 Schindelpakete
BHB-Rinnenset

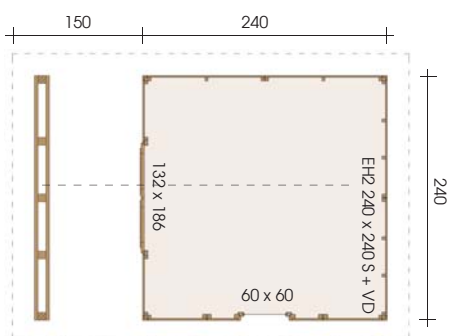

Wir fertigen individuell und preiswert nach Ihren Wünschen!



EH1 190 X 190 S + 120 VD/SD

- Wandaußenmaß: 190 x 190 cm (B/T)
- Seitenwandhöhe: 220 cm, Firsthöhe: 243,4 cm
- Dachüberstand: V = 120 cm, L = 120 cm, H/R = 25 cm
- Dachfläche: 12 m², DN: 15 Grad
- Einzeltür: 100,5 x 203,6 cm dreieckverglast
- Fenster: 100 x 40 cm Kipp
- Wandfläche: 18 m², umbauter Raum: 18,5 m³
- Einzeltür mit optionaler Dreifachverriegelung

Optionales Zubehör:
Sie benötigen 5 Schindelpakete
BHB-Rinnenset

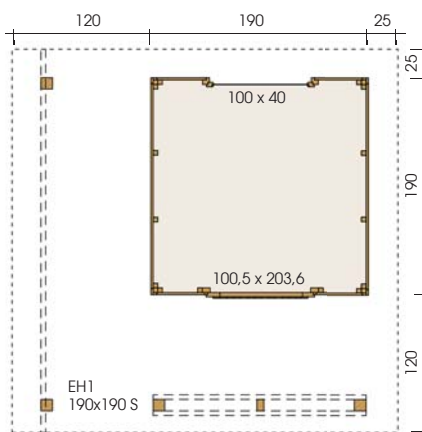



19

EH1 220 X 220 P + 130 AN

- Wandaußenmaß: 220 x 220 cm (B/T)
- Höhe vorne: 240 cm, Höhe hinten: 198 cm
- Dachüberstand: Umlaufend = 25 cm
- Dachfläche: 11 m², DN: 11 Grad
- Tür: 90,5 x 186 cm dreieckverglast
- Fenster: 60 x 60 cm DK
- Wandfläche: 27 m², umbauter Raum: 16,8 m³
- Anbau: 220 x 130 cm (B/T)

Optionales Zubehör:
Sie benötigen 5 Schindelpakete
BHB-Rinnenset

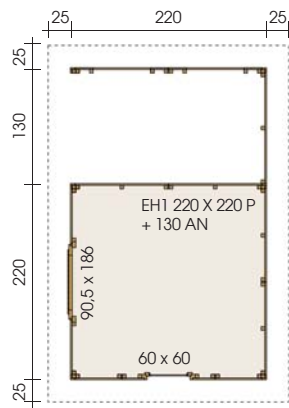

19

EH2 240 X 280 P

- Wandaußenmaß: 240 x 280 cm (B/T)
- Höhe vorne: 240 cm, Höhe hinten: 200 cm
- Dachüberstand: Umlaufend = 25 cm
- Dachfläche: 9,6 m², DN: 10 Grad
- Doppeltür: 132 x 186 cm dreieckverglast
- Wandfläche: 22,6 m²
- Umbauter Raum: 14,6 m³

Optionales Zubehör:
Sie benötigen 4 Schindelpakete
BHB-Rinnenset

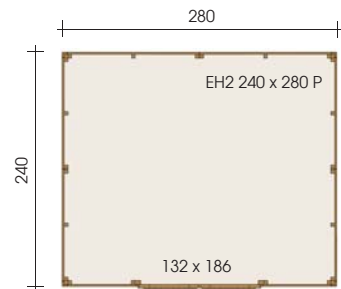

Wir fertigen individuell und preiswert nach Ihren Wünschen!



EH1 140 X 210 P

- Wandaußenmaß: 140 x 210 cm (B/T)
- Höhe vorne: 200 cm, Höhe hinten: 230 cm
- Dachüberstand: Umlaufend = 25 cm
- Dachfläche: 4,7 m², DN: 13 Grad
- Tür: 90,5 x 186 cm geschlossen
- Fenster: 60 x 60 cm DK
- Wandfläche: 15,5 m², umbauter Raum: 6,5 m³

Optionales Zubehör:
Sie benötigen 2 Schindelpakete
BHB-Rinnenset

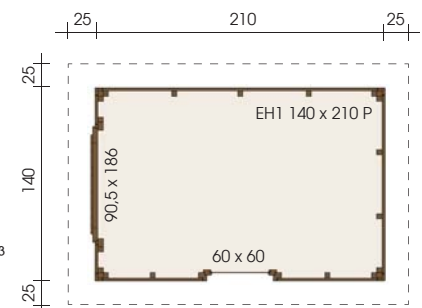

EH1 140 X 70 P

- Wandaußenmaß: 70 x 140 cm (B/T)
- Wandhöhe vorne: 200 cm
- Wandhöhe hinten: 210 cm
- Dachüberstand: V/L/R = 25 cm
- Dachfläche: 2,0 m², DN: 10 Grad
- Tür: 90,5 x 186 cm geschl.

Optionales Zubehör:
Sie benötigen 1 Schindelpaket
BHB-Rinnenset

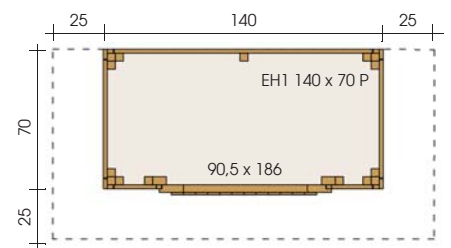



EH2 300 X 300 DP

- Wandaußenmaß: 300 x 300 cm (B/T)
- Seitenwandhöhe: 206 cm
- Firsthöhe: 285 cm
- Dachüberstand: V/L/R = 25 cm, H = 70 cm
- Dachfläche: 15,6 m², DN: 15 / 20 Grad
- Doppeltür: 132 x 186 cm
- Fenster: 2x 50 x 186 (fest), 2x 100 x 32 cm (fest)
- Wandfläche: 30 m², umbauter Raum: 21,6 m³

Optionales Zubehör:
Sie benötigen 6 Schindelpakete
BHB-Rinnenset

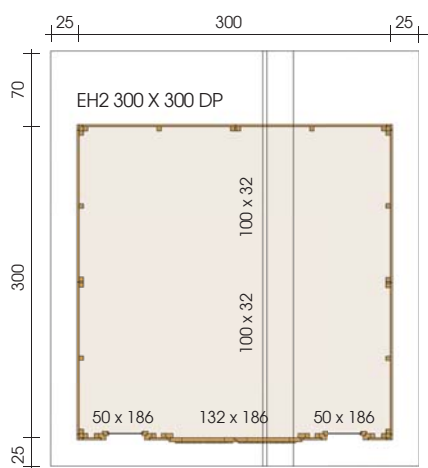

Wir fertigen individuell und preiswert nach Ihren Wünschen!



EH2 280 X 280 DP

- Wandaußenmaß: 280 x 280 cm (B/T)
- Seitenwandhöhe: 200 cm
- Firsthöhe: 285 cm
- Dachüberstand: Umlaufend = 25 cm
- Dachfläche: 12,50 m², DN: 15 / 20 Grad
- Doppeltür: 132 x 186 cm dreieckvergl.
- Fenster: 2x 100 x 32 cm (fest)
- Wandfläche: 24,6 m²
- Umbauter Raum: 18,2 m³

Optionales Zubehör:
Sie benötigen 5 Schindelpakete
BHB-Rinnenset

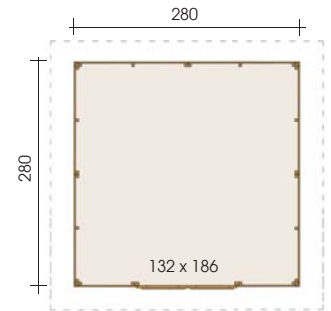

EH2 280 x 280 DP



EH1 280 X 280 DP

- Wandaußenmaß: 280 x 280 cm (B/T)
- Seitenwandhöhe: 200 cm
- Firsthöhe: 285 cm
- Dachüberstand: Umlaufend = 25 cm
- Dachfläche: 12,50 m², DN: 15 / 20 Grad
- Tür: 90,5 x 186 cm milchvergl.
- Fenster: 2x 100 x 32 cm (fest), 1x 75 x 88 cm DK
- Wandfläche: 24,6 m²
- Umbauter Raum: 18,2 m³

Optionales Zubehör:
Sie benötigen 5 Schindelpakete
BHB-Rinnenset

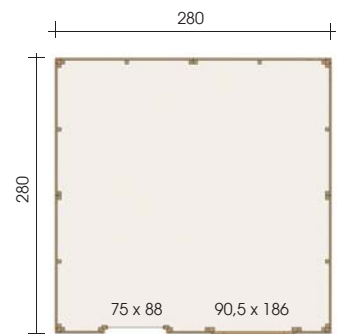

EH1 280 x 280 DP



EH1 190 X 210 F

- Wandaußenmaß: 190 x 210 cm (B/T)
- Höhe vorne: 224 cm, Höhe hinten: 221 cm
- Dachüberstand: Umlaufend = 20 cm
- Dachfläche: 5,8 m², DN: 1 Grad
- Doppeltür: 120 x 200,6 cm
- Einzeltür: 90,5 x 200,6 cm
- Fenster: 2x 40 x 33,2 cm, 2x 44 x 33,2 cm, 2x 178,7 x 33,2 cm, 2x 54,8 x 33,2 cm (fest)
- Wandfläche: 17,6 m²
- Umbauter Raum: 8,9 m³

Dacheindeckung:
Optional mit BHB EPDM-Folie sowie Fallrohrset: F1
oder bauseits mit Schweißbahn oder Blech.

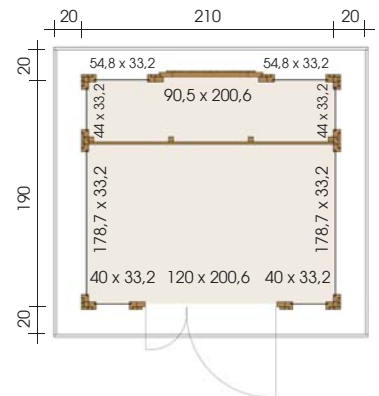

EH1 190 x 210 F



EH2 240 X 280 F

- Wandaußenmaß: 240 x 280 cm (B/T)
- Höhe vorne: 220 cm, Höhe hinten: 203 cm
- Dachüberstand: Umlaufend = 25 cm
- Dachfläche: 9,0 m², DN: 3 Grad
- Doppeltür: 132 x 186 cm dreieckvergl.
- Fenster: 2x 80 x 32 cm (fest)
- Wandfläche: 22,6 m²
- Umbauter Raum: 14,6 m³

Dacheindeckung:
Optional mit BHB EPDM-Folie sowie Fallrohrset: F1
oder bauseits mit Schweißbahn oder Blech.

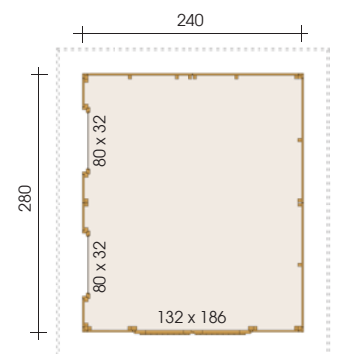

EH2 240 x 280 F

**ACHTUNG!**

Der Einbau einer Doppeltür ist erst ab einer Wandlänge von 180 cm und der einer Schiebetür ab 210 cm möglich.

TÜR- UND FENSTERVERARIANTEN FÜR 19 MM WANDSTÄRKE**GESCHLOSSENE TÜREN**

Türen ohne Lichtausschnitt!

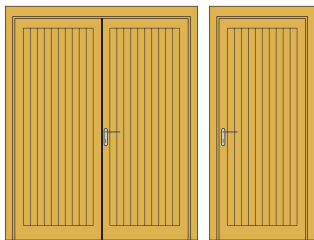

ET-EH1-GG 90,5 x 186 cm
DT-EH2-GG 132 x 186 cm

...GG = Gerade geschlossene Türen

TÜREN MIT 1/2-VERGLASUNG*

Fenster in Einfach-Verglasung

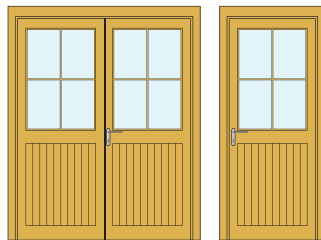

ET-EH1-GH 90,5 x 186 cm
DT-EH2-GH 132 x 186 cm

...GH = Gerade 1/2-verglaste Türen

TÜREN MIT DREIECKS-VERGLASUNG

Einfach-Verglasung

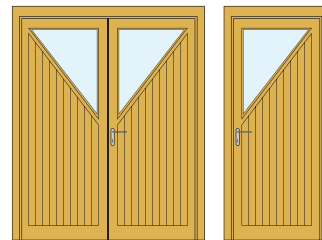

ET-EH1-GE 90,5 x 186 cm
DT-EH2-GE 132 x 186 cm

...GE = Gerade eckverglaste Türen

TÜREN MIT MILCH-VERGLASUNG**

Fenster in Einfach-Verglasung

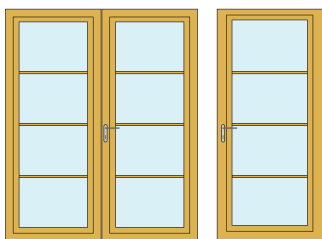

ET-EH1-GV1 90,5 x 186 cm
DT-EH2-GV1 132 x 186 cm
ST1-EH2-GV1 180 x 186 cm
ST2-EH2-GV1 210 x 186 cm

...GV1... = Gerade vollverglaste Tür
ST... = Schiebetür
...-M = Milchverglaste Tür

FENSTER FÜR 19 MM WS*

Einfach-Verglasung

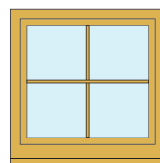

EF-EH-60 60 x 60 cm Dreh/Kipp 1-flg.
EF-EH-75 75 x 88 cm Dreh/Kipp 1-flg.
FF-EH-80 80 x 30 cm Fest
FF-EH-100 100 x 32 cm Fest

(* aufgeschraubte Sprossen
(** aufgeklebte Sprossen

Wir fertigen individuell und preiswert nach Ihren Wünschen!



Leitfäden und Videos zur Montage unserer Modelle finden Sie auf unserer Internetseite WWW.BERTSCH-HOLZBAU.EU



<http://www-neu.berstsch-holzbaueu/autbau.html>



NANCY

- Wandstärke: 28 mm, Durchmesser: 300 cm
- Dachvorsprung: Umlaufend = 30 cm
- Seitenwandhöhe: 217 cm, Dachspitze: 300 cm
- Dachfläche: 13,0 m², DN: 28 Grad
- Tür: 115 x 186 cm großfl. verglast
- Fenster: 4x 100 x 186 cm D/D
- Segmentbogen-Tür u. -Fenster

Optionales Zubehör:
Sie benötigen 8 Schindelpakete

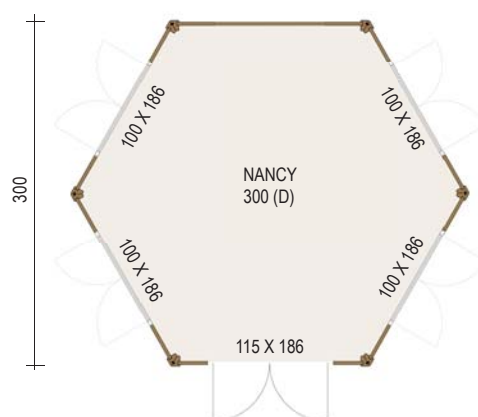

FENSTER IN UNSEREN PAVILLONS

Durch den Einbau von Fenstern erzielen Sie einen lichtdurchfluteten Raum.

Entspannen Sie in einem BHB Pavillon und genießen Sie den Blick in die Natur.



PAVILLONS

FORMSCHÖN UND VERSPIELT MIT DETAILS.

Die Sonnenstrahlen in einem lichtdurchfluteten Pavillon genießen und dem grauen Alltag entfliehen!

Mit viel Liebe zum Detail erstellen wir diese formschönen Modelle individuell nach Ihren Vorstellungen. Durch die unterschiedlichen Größen gliedern sich diese auch in kleineren Grundstücken exzellent ein. Vorgefertigte Boden-, Wand- und Deckenelemente bedeuten sehr kurze Aufbauzeiten und lassen so mehr Zeit zum Feiern. Erleben Sie Ruhe und Entspannung in Ihrem Pavillon!

Auf Wunsch können Sie alle unsere Pavillons farbig fertig behandelt und beschindelt erhalten.

MERKMALE UNSERER PAVILLONS

- Formschöne Optik
- Boden und Dach in 19 mm Fichtenprofilbrettern
- Vorgefertigte Elemente sorgen für eine leichte und unkomplizierte Montage.
- Türen und Fenster aus echtem Glas, ab einer Wandstärke von 45 mm sogar mit Isolierverglasung und deutschen Marken-Dreh-/Kippbeschlägen
- Zimmermannsmäßig abgebundener Schifferdachstuhl ohne Hilfsbeschläge
- Dacheindeckung mit Dachpappe und Bitumenschindeln empfohlen
- Kupferhaube mit Kugel im Lieferumfang enthalten.

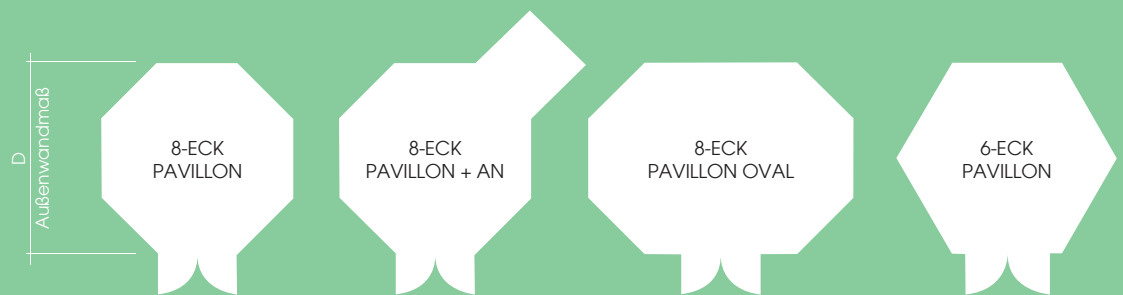

MÖGLICHE OPTIONEN:



Anbau links / rechts

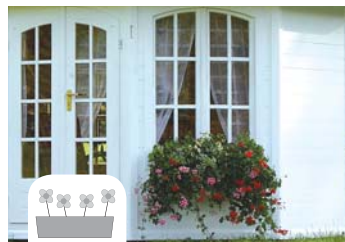

Blumenkästen in versch. Größen



Fertig beschindelt bis 350 cm Durchmesser



Fertig farbig behandelt



Sie können Ihren offenen Pavillon auch mit Fenstern ausstatten



LYON

- Wandstärke: 28 mm
- Durchmesser: 300 cm
- Dachvorsprung: Umlaufend = 30 cm
- Seitenwandhöhe: 217 cm
- Dachspitze: 300 cm
- Dachfläche: 13,0 m²
- DN: 28 Grad
- Tür: -, Fenster: -
- Wandfläche: ca. 14,0 m²
- Umbauter Raum: 18,1 m³

Optionales Zubehör:
Sie benötigen 8 Schindelpakete
BHB-Rinnenset

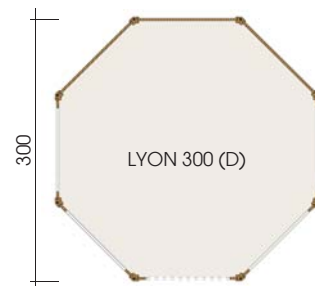

REIMS

- Wandstärke: 28 mm
- Durchmesser: 350 cm
- Dachvorsprung: Umlaufend = 30 cm
- Seitenwandhöhe: 217 cm
- Dachspitze: 313 cm
- Dachfläche: 16,0 m²
- DN: 28 Grad
- Tür: -, Fenster: -
- Wandfläche: ca. 15,0 m²
- Umbauter Raum: 25,1 m³

Optionales Zubehör:
Sie benötigen 9 Schindelpakete
BHB-Rinnenset

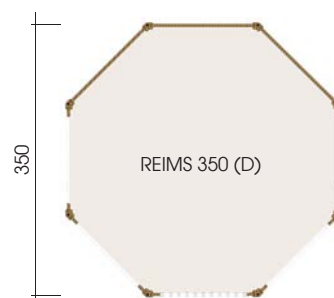

LILLE

- Wandstärke: 28 mm
- Durchmesser: 400 cm
- Dachvorsprung: Umlaufend = 30 cm
- Seitenwandhöhe: 223 cm
- Dachspitze: 332 cm
- Dachfläche: 20,0 m²
- DN: 28 Grad
- Tür: -, Fenster: -
- Wandfläche: ca. 15,0 m²
- Umbauter Raum: 33,4 m³

Optionales Zubehör:
Sie benötigen 11 Schindelpakete
BHB-Rinnenset

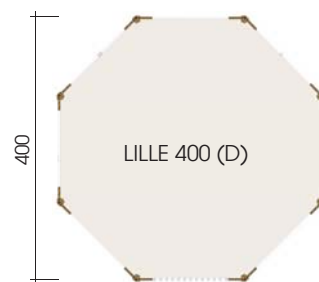

VITTEL

- Wandstärke: 28 mm
- Durchmesser: 300 cm
- Dachvorsprung: Umlaufend = 30 cm
- Seitenwandhöhe: 217 cm
- Dachspitze: 300 cm
- Dachfläche: 13,0 m², DN: 28 Grad
- Tür: 115 x 186 cm großfl. verglast
- Fenster: 5x 100 x 186 cm D/D
- Segmentbogen-Tür u. -Fenster
- Wandfläche: 12,0 m²
- Umbauter Raum: 19,0 m³

Optionales Zubehör:
Sie benötigen 8 Schindelpakete
BHB-Rinnenset

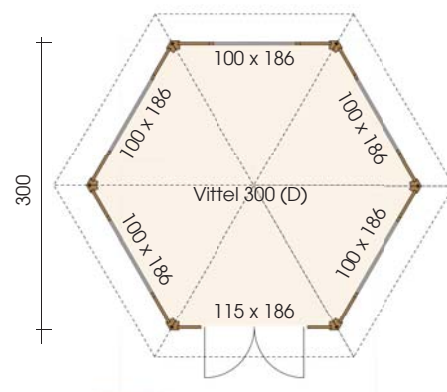

Wir fertigen individuell und preiswert nach Ihren Wünschen!



ALBI

- Wandstärke: 28 mm
- Durchmesser: 300 cm
- Dachvorsprung: Umlaufend = 30 cm
- Seitenwandhöhe: 217 cm, Dachspitze: 300 cm
- Dachfläche: 13,0 m², DN: 28 Grad
- Tür: 1x 115 x 186 cm großfl. verglast
- Fenster: 7x 100 x 138 cm D/DK
- Wandfläche: 9,5 m², umbauter Raum: 18,1 m³

Optionales Zubehör:
Sie benötigen 8 Schindelpakete
BHB-Rinnenset

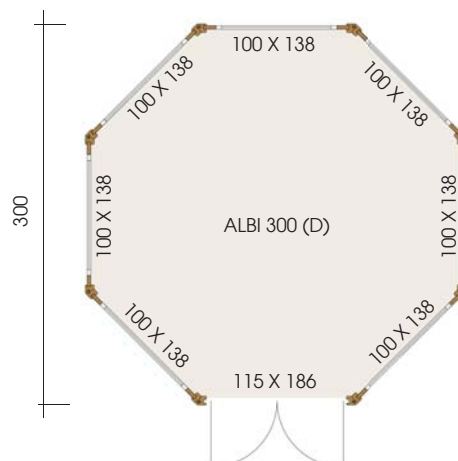



PARIS

- Wandstärke: 45 mm
- Wandaußenmaß: 525 x 385 cm
- Dachvorsprung: Umlaufend = 30 cm
- Seitenwandhöhe: 223 cm, Dachspitze: 300 cm
- Dachfläche: 27,0 m², DN: 21 Grad
- Tür: 2x 120 x 186 cm großfl. verglast
- Fenster: 4x 120 x 112 cm D/DK
- Wandfläche: 24,8 m², umbauter Raum: 44,7 m³

Optionales Zubehör:
Sie benötigen 15 Schindelpakete
BHB-Rinnenset

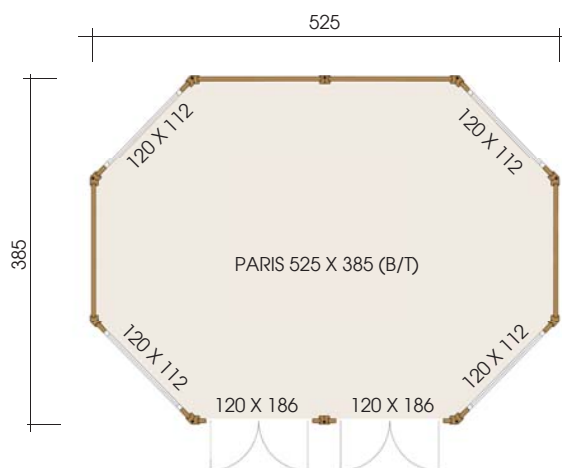

Wir fertigen individuell und preiswert nach Ihren Wünschen!



28



MONTMATRE

- Wandstärke: 28 mm, Durchmesser: 350 cm
- Dachvorsprung: Umlaufend = 30 cm
- Seitenwandhöhe: 217 cm
- Dachspitze: 313 cm
- Dachfläche: 16,0 m², DN: 28 Grad
- Tür: -
- Fenster: 5x 100 x 138 cm D/DK
- Segmentbogen- Tür u. Fenster
- Wandfläche: 15 m², umbauter Raum: 25,1 m³
- Pavillon Bänke sind optionales Zubehör

Optionales Zubehör:

Sie benötigen 9 Schindelpakete
BHB-Rinnenset

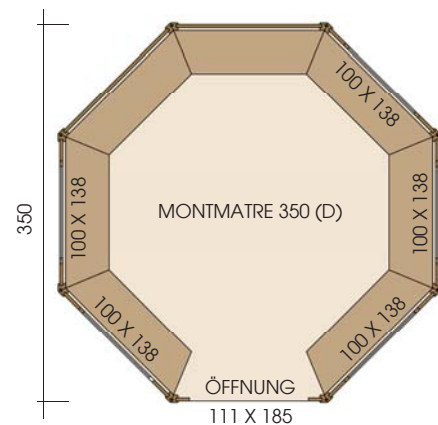

28



Variante 2, ohne Anbau

BORDEAUX

- Wandstärke 28 mm, Durchmesser: 300 cm
- Dachvorsprung: Umlaufend = 30 cm
- Seitenwandhöhe: 228 cm, Dachspitze: 311 cm
- Dachfläche: 15,0 m², DN: 28 Grad
- Tür: 115 x 186 cm großfl. verglast
- Fenster: 4x 100 x 138 cm D/DK
- Segmentbogen- Tür u. Fenster
- Anbau: 110 x 100 cm mit Tür 88 x 160 cm geschl.
- Wandfläche: 20,4 m², umbauter Raum: 21,3 m³

Optionales Zubehör:

Sie benötigen 9 Schindelpakete
BHB-Rinnenset

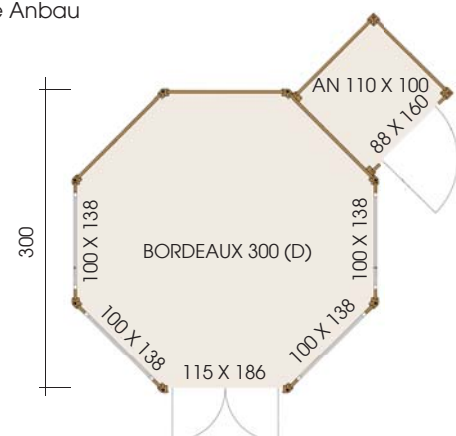



28

NANTES

- Wandstärke: 28 mm, Durchmesser: 300 cm
- Dachvorsprung: Umlaufend = 30 cm
- Seitenwandhöhe: 217 cm
- Dachspitze: 300 cm
- Dachfläche: 13,0 m², DN: 28 Grad
- Tür: 115 x 186 cm großfl. verglast
- Fenster: 4x 100 x 138 cm D/DK
- Segmentbogen-Tür u. -Fenster
- Wandfläche: 14,3 m², umbauter Raum: 18,1 m³

Optionales Zubehör:
Sie benötigen 8 Schindelpakete
BHB-Rinnenset

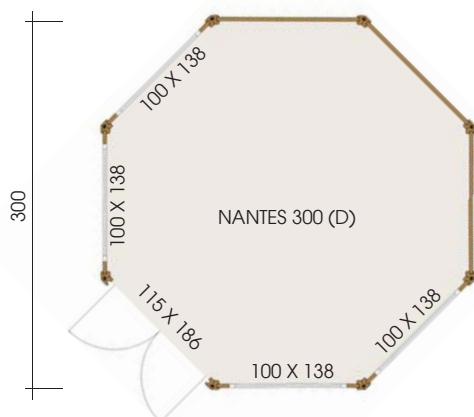

Wir fertigen individuell und preiswert nach Ihren Wünschen!



CHOLET

- Wandstärke: 45 mm, Durchmesser: 400 cm
- Dachvorsprung: Umlaufend = 30 cm
- Seitenwandhöhe: 223 cm, Dachspitze: 300 cm
- Dachfläche: 20,0 m², DN: 20 Grad
- Tür: 2x 120 x 186 cm großfl. verglast
- Fenster: 6x 120 x 147 cm D/DK
- Segmentbogen-Tür u. -Fenster
- Messingsprossen (optional)
- Wandfläche: 15,1 m², umbauter Raum: 32,7 m³

Optionales Zubehör:
Sie benötigen 10 Schindelpakete
BHB-Rinnenset

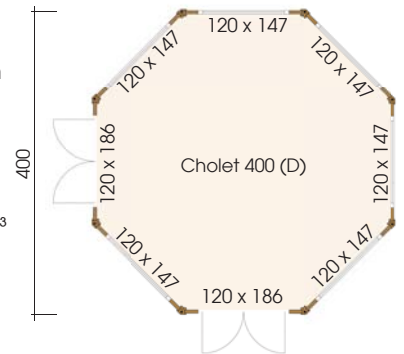

COLMAR

- Wandstärke: 45 mm
- Durchmesser: 350 cm
- Dachvorsprung: Umlaufend = 30 cm
- Seitenwandhöhe: 229 cm, Dachspitze: 325 cm
- Dachfläche: 16,0 m², DN: 28 Grad
- Rundbogenfenster: 2x 100 x 165 cm D/D
- Rundbogentür: 3x 115 x 196 cm großfl. verglast
- Wandfläche: 17,2 m², umbauter Raum: 26,4 m³

Optionales Zubehör:
Sie benötigen 9 Schindelpakete
BHB-Rinnenset

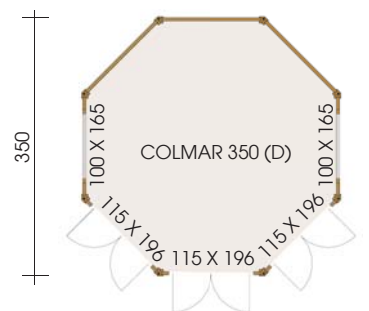

VERNON

- Wandstärke: 45 mm
- Wandaußenmaß: 350 x 300 cm
- Dachvorsprung: Umlaufend = 30 cm
- Seitenwandhöhe: 223 cm, Dachspitze: 300 cm
- Dachfläche: 20,0 m², DN: 20 Grad
- Tür: 1x 120 x 186 cm großfl. verglast
- Fenster: 4x 98 x 147 cm D/DK
- Messingsprossen (optional)
- Wandfläche: 15,1 m², umbauter Raum: 32,7 m³

Optionales Zubehör:
Sie benötigen 10 Schindelpakete
BHB-Rinnenset

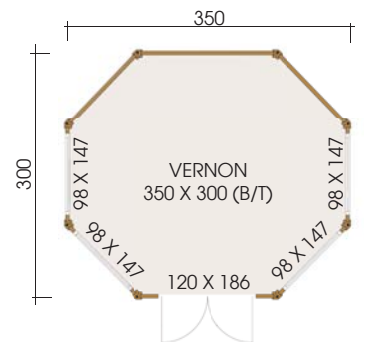

VERNON 2

- Wandstärke: 45 mm
- Wandaußenmaß: 400 x 350 cm
- Dachvorsprung: Umlaufend = 30 cm
- Seitenwandhöhe: 223 cm, Dachspitze: 316 cm
- Dachfläche: 19,0 m², DN: 28 Grad
- Tür: 1x 120 x 186 cm 3/4 verglast
- Fenster: 4x 100 x 138 cm D/DK
- Wandfläche: 20,4 m²
- Umbauter Raum: 30,4 m³

Optionales Zubehör:
Sie benötigen 11 Schindelpakete
BHB-Rinnenset

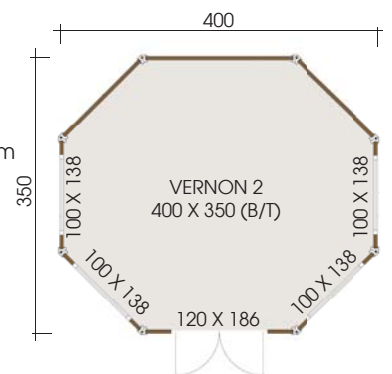



TÜR- UND FENSTERVARIANTEN AB 28 MM WANDSTÄRKE MIT AUFGEKLEBTEN SPROSSEN

SEGMENTBLENDEN-TÜREN

Türen mit großflächiger Verglasung

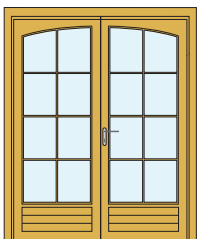

ET28-SB-P1-80 80 x 186 cm
 ET45-SB-P1-80 80 x 186 cm
 DT28-SB-P2-115115 x 186 cm
 DT45-SB-P2-115115 x 186 cm

GERADE TÜREN

Türen mit großflächiger Verglasung

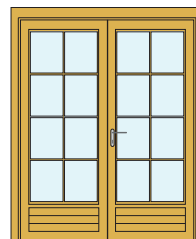

ET28-P1-80 80 x 186 cm
 ET45-P1-80 80 x 186 cm
 DT28-P2-115 115 x 186 cm
 DT45-P2-115 115 x 186 cm
 DT28-P2-120 120 x 186 cm
 DT45-P2-120 120 x 186 cm

SEGMENTBOGEN-TÜREN

Türen mit großflächiger Verglasung

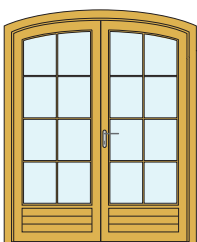

ET28-S-P1-80 80 x 186 cm
 ET45-S-P1-80 80 x 186 cm
 DT28-S-P2-115 115 x 186 cm
 DT45-S-P2-115 115 x 186 cm
 DT28-S-P2-120120 x 186 cm
 DT45-S-P2-120120 x 186 cm

RUNDBOGEN-TÜREN

Türen mit großflächiger Verglasung

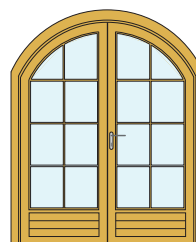

ET28-R-P1-80 80 x 196 cm
 ET45-R-P1-80 80 x 196 cm
 DT28-R-P2-115115 x 196 cm
 DT45-R-P2-115115 x 196 cm

Wir fertigen individuell und preiswert nach Ihren Wünschen!

SEGMENTBLENDEN-FENSTER

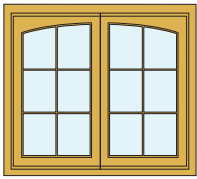

EF28-SB-P-75	75 x 118 cm	Dreh/Kipp 1-flg.
EF45-SB-P-75	75 x 118 cm	Dreh/Kipp 1-flg.
DF28-SB-P-100	100 x 138 cm	Dreh, Dreh/Kipp 2-flg.
DF45-SB-P-100	100 x 138 cm	Dreh, Dreh/Kipp 2-flg.

SEGMENTBOGEN-FENSTER

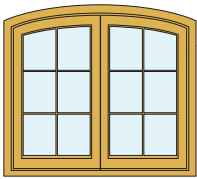

EF28-S-P-75	75 x 118 cm	Dreh/Kipp 1-flg.
EF45-S-P-75	75 x 118 cm	Dreh/Kipp 1-flg.
DF28-S-P-100a	100 x 147 cm	Dreh, Dreh/Kipp 2-flg.
DF45-S-P-100a	100 x 147 cm	Dreh, Dreh/Kipp 2-flg.
DF28-S-P-100b	100 x 138 cm	Dreh, Dreh/Kipp 2-flg.
DF45-S-P-100b	100 x 138 cm	Dreh, Dreh/Kipp 2-flg.
DF28-S-P-120	120 x 112 cm	Dreh, Dreh/Kipp 2-flg.
DF45-S-P-120	120 x 112 cm	Dreh, Dreh/Kipp 2-flg.

GERADE FENSTER

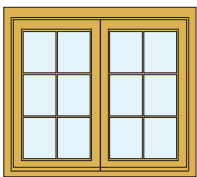

EFG-P-75-28	75 x 118 cm	Dreh/Kipp 1-flg.
EFG-P-75-45	75 x 118 cm	Dreh/Kipp 1-flg.
DFG-P-98-28	98 x 147 cm	Dreh, Dreh/Kipp 2-flg.
DFG-P-98-45	98 x 147 cm	Dreh, Dreh/Kipp 2-flg.
DFG-P-100a-28	100 x 138 cm	Dreh, Dreh/Kipp 2-flg.
DFG-P-100b-45	100 x 138 cm	Dreh, Dreh/Kipp 2-flg.
DFG-P-100b-28	100 x 186 cm	Dreh, Dreh 2-flg.
DFG-P-100b-45	100 x 186 cm	Dreh, Dreh 2-flg.

RUNDBOGEN-FENSTER

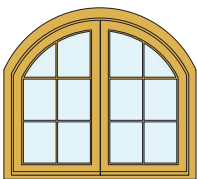

EF28-R-P-75	75 x 118 cm	Dreh/Kipp 1-flg.
EF45-R-P-75	75 x 118 cm	Dreh/Kipp 1-flg.
DF28-R-P-100a	100 x 138 cm	Dreh, Dreh/Kipp 2-flg.
DF45-R-P-100a	100 x 138 cm	Dreh, Dreh/Kipp 2-flg.
DF28-R-P-100b	100 x 165 cm	Dreh, Dreh 2-flg.
DF45-R-P-100b	100 x 165 cm	Dreh, Dreh 2-flg.

GRUNDSÄTZLICH GILT:

Einfach-Verglasung bei einer Wandstärke von 28 mm, ISO-Verglasung bei einer Wandstärke ab 45 mm.

Alle Maßangaben sind Blendrahmenaußenmaße!

Alle Fenster und Türen vom Pavillon-Programm sind mit aufgeklebten Sprossen!





Wir fertigen individuell und preiswert nach Ihren Wünschen!



IMPRESSIONEN

Abschließend zeigen wir Ihnen auf diesen letzten beiden Seiten noch einige weitere Spezialanfertigungen verschiedenster Art, die Ihnen hoffentlich noch mehr Lust auf Ihre eigenen Ideen machen.

Ihr Fachhändler hilft Ihnen gerne bei der Verwirklichung.



FLÄCHENFUNDAMENT TYP 1 für Häuser bis 380 x 380 cm

1. Fläche abstecken und Erdaushub von ca. 15-20 cm Tiefe.
Ca. 25 cm umlaufend größer als die Abmaße des Gartenhauses abstecken.
Größen von Terrasse oder Anbauten mit berücksichtigen.
2. Einbringen von Schotter mit der Körnung 0-50, Höhe ca. 10-12 cm. Schotter gut verdichten, um spätere Bodenveränderungen zu vermeiden.
3. Einbringen des Splitts, Höhe ca. 3-4 cm.
Splitt auf der ganzen Fläche waagerecht abziehen.
4. Auflegen der Gehwegplatten, Höhe ca. 4-5 cm.
Waagerecht einlegen.
5. Auflegen der KDI-Hölzer 6/10 o. 8/14 cm.
Bei Hölzern auf gleiche Höhe achten.
Leerrohr für evtl. Elektrik beachten.

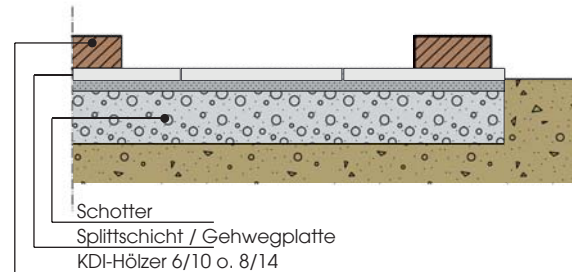
**FLÄCHENFUNDAMENT TYP 2** für Häuser ab 400 x 400 cm

1. Fläche abstecken und Erdaushub von ca. 20 cm Tiefe.
Ca. 25 cm umlaufend größer als die Abmaße des Gartenhauses abstecken.
Größen von Terrasse oder Anbauten mit berücksichtigen.
2. Einbringen von Schotter mit der Körnung 0-50, Höhe ca. 7-10 cm.
Schotter gut verdichten, um spätere Bodenveränderungen zu vermeiden.
3. Einbringen des Splitts, Höhe ca. 3-4 cm.
Splitt auf der ganzen Fläche waagerecht abziehen.
4. Auflegen der Pflastersteine, Höhe ca. 6-8 cm.
Fläche waagerecht abziehen.
5. Auflegen der KDI-Hölzer 6/10 o. 8/14 cm.
Bei Hölzern auf gleiche Höhe achten.
Leerrohr für evtl. Elektrik beachten.

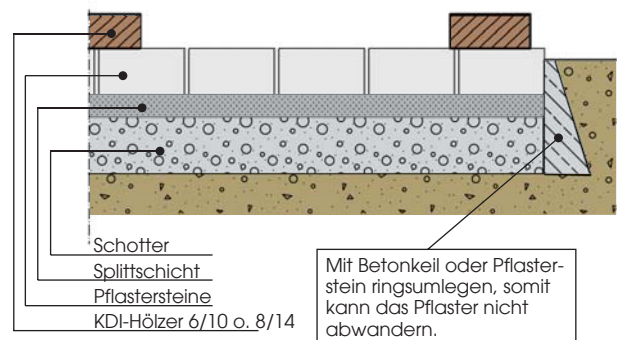
**PUNKTFUNDAMENT**

1. Fläche abstecken und Erdaushub von ca. 15 cm Tiefe.
Ca. 25 cm umlaufend größer als die Abmaße des Gartenhauses abstecken.
Größen von Terrasse oder Anbauten mit berücksichtigen.
2. Einbringen von Schotter mit der Körnung 0-50, Höhe ca. 6 cm.
Schotter gut verdichten, um spätere Bodenveränderungen zu vermeiden.
3. Einbringen des Splitts, Höhe ca. 3-4 cm.
Splitt auf der ganzen Fläche waagerecht abziehen.
4. Einlegen der Gehwegplatten, Höhe ca. 4-5 cm.
Waagerecht einlegen.
5. Auflegen der KDI-Hölzer 8/10 o. 10/14 cm.
Bei Hölzern auf gleiche Höhe achten.
Leerrohr für evtl. Elektrik beachten.

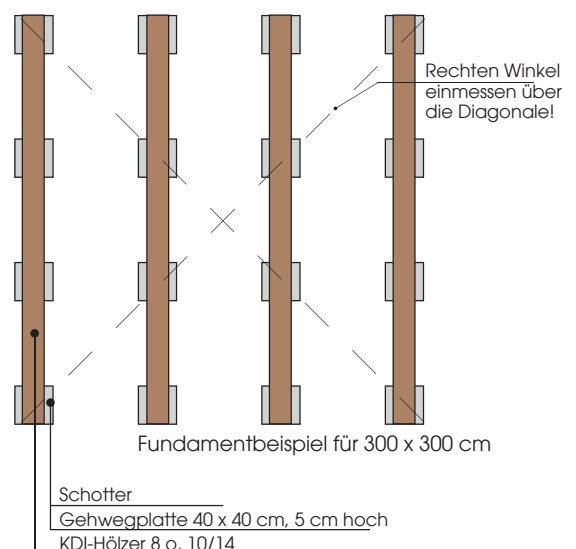



SCHAFFEN SIE SICH EINE
ERHOLUNGSOASE
GANZ NACH IHREN
VORSTELLUNGEN!



HÄNDLERADRESSE:

Entdecken Sie unsere Vielfalt und Individualität auch im Internet unter

WWW.BERTSCH-HOLZBAU.EU

Umfangreiche Informationen über unsere Produkte erhalten Sie bei Ihrem autorisierten Fachhändler! Die Beiträge, Bilder und Zeichnungen dieses Kataloges sind urheberrechtlich geschützt. Ein Nachdruck, auch auszugsweise, ist grundsätzlich verboten und bedarf unserer ausdrücklichen schriftlichen Genehmigung. Farbabweichungen zu den Original-Farbtönen sind drucktechnisch bedingt.

Wir behalten uns technische Änderungen, Irrtümer sowie zwischenzeitliche Modelländerungen vor, ein Modellanspruch ist ausgeschlossen. Abbildungen können Sonderzubehör zeigen, das im Lieferumfang nicht enthalten ist. Alle dargestellten Grundrisse sind nicht maßstäblich und dienen nur der Illustration.

